

DENSO

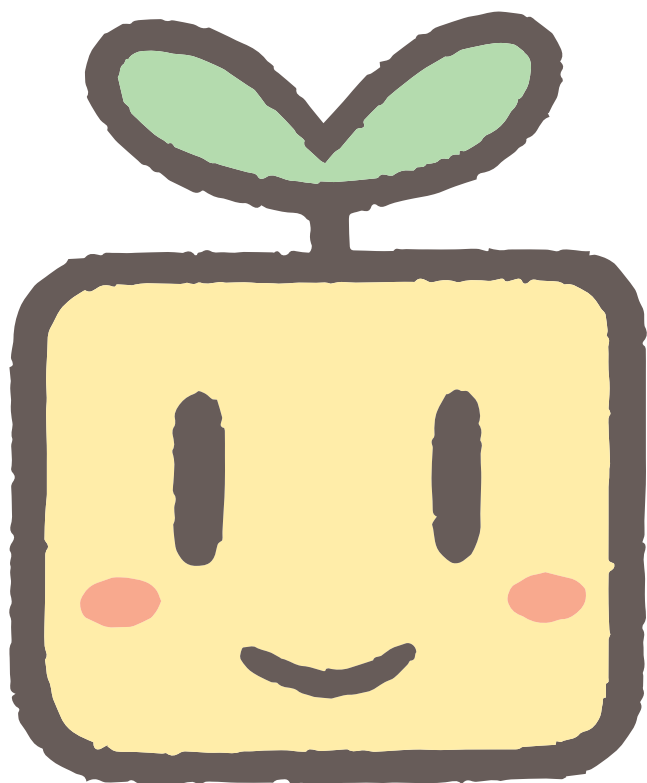

- このたびは、自然冷媒CO₂家庭用ヒートポンプ給湯機をお買い上げいただき、まことにありがとうございます。
- この取扱説明書をよくお読みのうえ、正しく安全にご使用ください。そのあとは、必要になったときにいつでもお読みになれるよう、「保証書」と一緒に大切に保管してください。
- お買い上げ機種の種類は「保証書」をご確認ください。

自然冷媒CO₂家庭用ヒートポンプ給湯機
薄型（2缶式）フルオートタイプ

エコキュート 

取扱説明書

| | | |
|------------|-----------|--------|
| システム形式 | デイ-エヌ | イ-イチエス |
| | DN372EHS | |
| 貯湯ユニット | DNTA372EH | |
| ヒートポンプユニット | DNHP45ES | |
| 台所リモコン | DNRN-FKE | |
| 浴室リモコン | DNRN-FBE | |

ご使用前に「安全上のご注意」を
必ずお読みください。▶4ページ

貯湯ユニット

ヒートポンプ
ユニット



エコキュートのしくみ

エコキュートは、「空気の熱」と「電気の力」でお湯を沸かす、環境や家計に配慮した自然冷媒CO₂ヒートポンプ給湯機です。空気の熱を吸収した冷媒は、コンプレッサーで圧縮されて高温になり、水-冷媒熱交換器で水に熱を伝えてお湯を沸かします。自然のエネルギー資源である空気の熱と、割安な夜間電力を利用することで、快適な暮らしはそのままに、省エネライフを実現します。

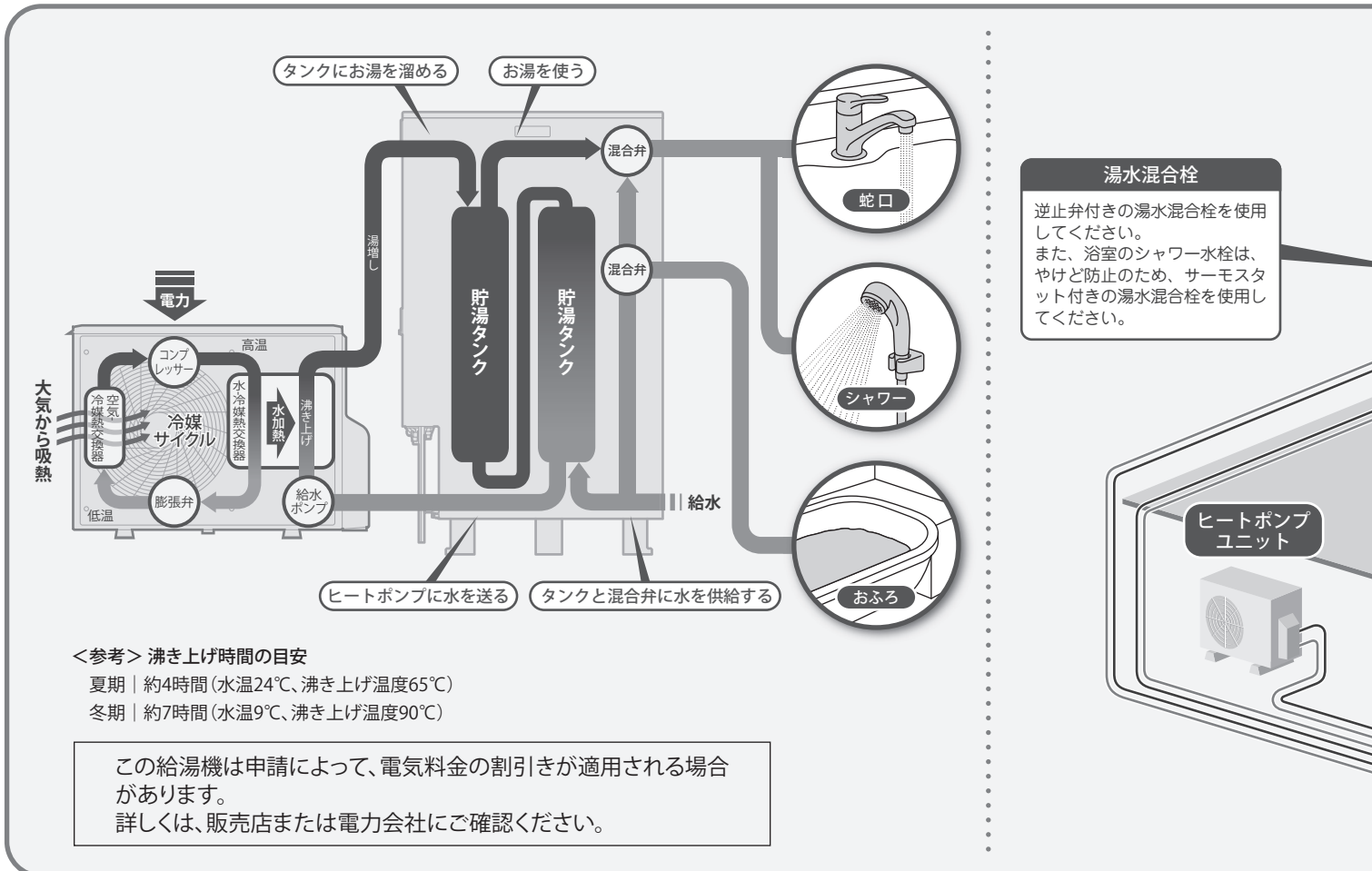

エコキュートのご使用の流れ

エコキュートは、電気料金のお得な夜間にお湯を沸かして、日中に使うことを基本としています。

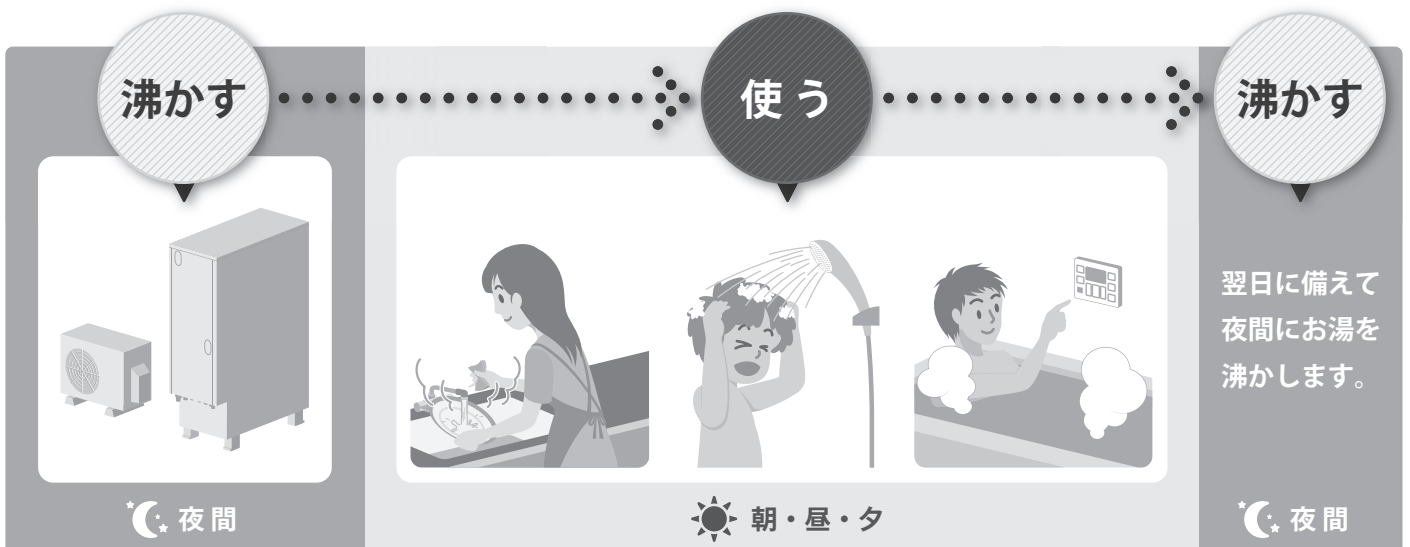

アンリーエコホートで
みんなスマイル

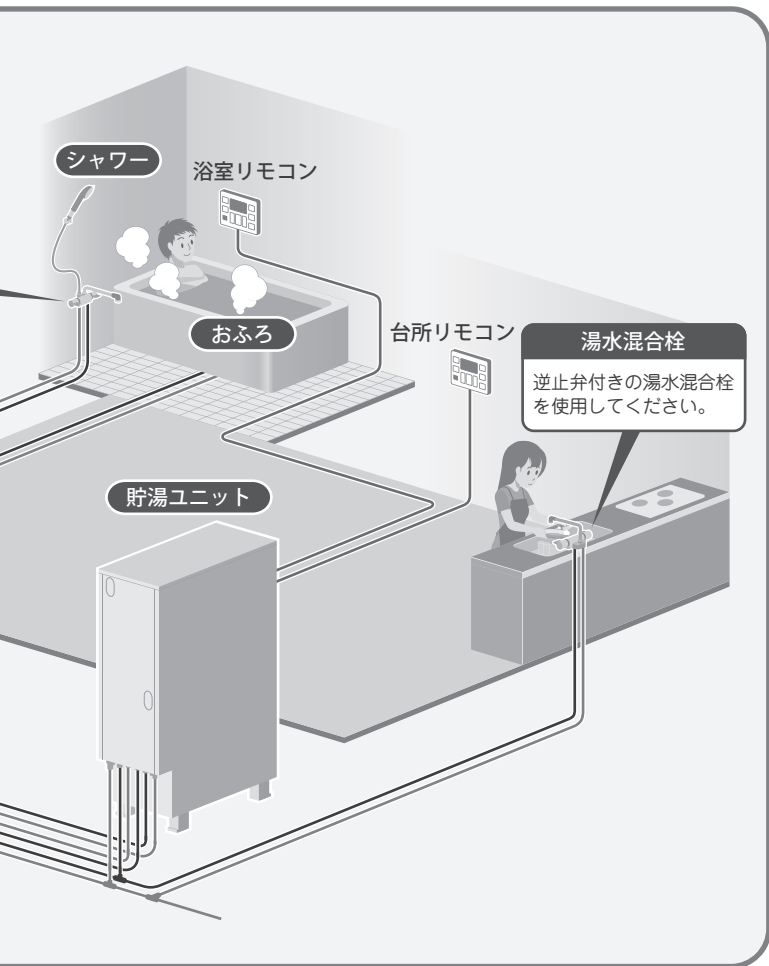

HEMS (Naviehe) をご使用のお客様へ

HEMS (Naviehe) をご使用のお客様は、ブラウザ端末(タブレット、スマートフォン)からエコキュートの簡単操作ができます。

<HEMS (Naviehe) で使用できる機能>

[宅内]

自動湯張り、タンク湯増し、運転状態の表示、貯湯量の表示

[外出先]

自動湯張り、湯張り予約、運転状態の表示

詳しくは、HEMS (Naviehe) に付属の取扱説明書をご確認ください。

※HEMS…ホームエネルギーマネジメントシステムの略。

もくじ

ご使用前に

| | |
|--------------|---|
| 安全上のご注意 | 4 |
| ご使用にあたってのお願い | 8 |
| 製品構成と各部のなまえ | 9 |

基本の使いかた

暖たん浴

| | | | |
|-----------------|--------|--------|----|
| 蛇口やシャワーの温度を設定する | 給湯温度 | 14 | |
| おふろの温度を設定する | ふろ温度 | 15 | |
| おふろの量を設定する | ふろ湯量 | 16 | |
| おふろを沸かす | ふろ自動 | ふろ保温 | 17 |
| おふろを温めなおす | 追いだき | 21 | |
| おふろをすぐに温める | 高温さし湯 | 23 | |
| おふろにお湯/水をたす | たし湯 | さし水 | 24 |
| おふろの熱を回収する | ほっと回収 | 25 | |
| お湯がたりないとき | タンク湯増し | 湯増し量 | 28 |
| おふろをぬるめて自動で温める | ぬるめ入浴 | ぬるめ湯張り | 30 |
| お湯の流れでおふろの温度を保つ | 快適温流 | 34 | |

上手な使いかた

| | | | | |
|---------------|----------|--------|---------|----|
| おふろを予約する | ふろ予約 | 36 | | |
| おふろと台所で通話する | 通話 | 通話時間 | 37 | |
| 入浴時間をお知らせする | ふろ時間おしらせ | 39 | | |
| おこのみスイッチを使う | おこのみ | 40 | | |
| 操作履歴から機能を使う | おこのみ | 42 | | |
| チャイルドロックを使う | チャイルドロック | 43 | | |
| お湯の沸き上げかたを選ぶ | 運転モード | 44 | | |
| 昼間の沸き上げを休止する | 湯増し休止 | 45 | | |
| 外出時の沸き上げを休止する | 休止設定 | 46 | | |
| まめアニメを見る | まめアニメ | 47 | | |
| まめ農場を楽しむ | まめ農場 | 48 | | |
| エネルギーモニターを見る | 使用湯量 | ほっと回収量 | まめアドバイス | 53 |
| 今使えるお湯の量を見る | 使用可能湯量 | 56 | | |
| ふろ保温の残り時間を見る | ふろ保温残り時間 | 57 | | |
| まめ知識を見る | まめ知識を見る | 58 | | |

設定のしかた



| | | |
|----------------|-----------|----|
| 日時を設定する | 日時設定 | 59 |
| 電力契約を設定する | 電力設定 | 60 |
| リモコンの音量を設定する | 音量 | 64 |
| リモコンの消灯時間を設定する | 消灯設定 | 65 |
| まめアドバイスの設定をする | まめアドバイス設定 | 66 |
| 故障時の連絡先を登録する | サービス店電話番号 | 67 |
| 自動配管洗浄の設定をする | 自動配管洗浄 | 68 |
| 配管洗浄の水量を設定する | 配管洗浄量 | 69 |
| 凍結予防の設定をする | 凍結予防 | 70 |

必要なときに

| | |
|------------------|-----|
| お手入れと点検 | 71 |
| 16日以上お湯を使わないとき | 79 |
| エコキュートに水を溜めるとき | 81 |
| 非常用水として使うとき | 83 |
| 凍結のおそれがあるとき | 84 |
| 停電・断水・水道工事があったとき | 85 |
| 仕様 | 86 |
| 保証とアフターサービス | 87 |
| お客様ご相談窓口 | 88 |
| 故障かな?と思ったら | 89 |
| 索引 | 96 |
| Q & A (よくあるご質問) | 100 |

安全上のご注意

ここに示した注意事項は、お使いになる方や他の人への危害と財産の損害を未然に防ぎ、安全に正しくお使いいただくために、重要な内容を記載しています。次の内容（表示・図記号）をよく理解してから本文をお読みになり、記載事項をお守りください。







| 表示 | 表示の意味 |
|---|--|
|  警告 | “取り扱いを誤った場合、使用者が死亡または重傷 ^(※1) を負うことが想定されること”を示します。 |
|  注意 | “取り扱いを誤った場合、使用者が軽傷 ^(※2) を負うことが想定されるか、または物的損害 ^(※3) の発生が想定されること”を示します。 |

※1 重傷とは、失明やけが、やけど（高温・低温）、感電、骨折、中毒などで、後遺症が残るもの、および治療に入院・長期の通院を要するものをさします。

※2 軽傷とは、治療に入院や長期の通院を要さない、けが・やけど・感電などをさします。

※3 物的損害とは、家屋・家財および家畜・ペット等にかかわる拡大損害をさします。

●本文中で使われる図記号の意味は次のとおりです。



| 図記号 | 図記号の意味 | 図記号 | 図記号の意味 | 図記号 | 図記号の意味 |
|---|--------|---|--------|---|---------|
|  | 禁止 |  | 接触禁止 |  | 分解禁止 |
|  | ぬれ手禁止 |  | 指示 |  | アース工事实施 |

警告



火災・
感電・水漏れを
防ぐために

据付時は…

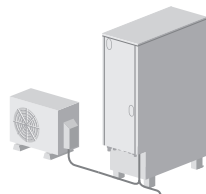

-  ●機器の近くにガス類の容器や引火物を置かない（発火の原因）
-  ●分解・修理・改造・移設しない
（不備があると、火災・感電・水漏れの原因）
・販売店・工事店またはメーカー指定のお客様相談窓口にご確認ください。
-  ●アース工事がされていることを確認する（漏電による感電・故障の原因）
・販売店または工事店にご確認ください。





使用時は…

-  ●漏電ブレーカーのテストボタンを押して、動作を確認する
（故障のまま使用すると、感電・火災の原因）

点検・異常時は…

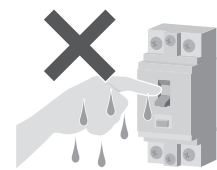
-  ●貯湯ユニットの前扉やヒートポンプユニットの端子台カバーを開けない（ショート・感電の原因）
-  ●漏電ブレーカーは、ぬれた手で操作しない（感電の原因）



-  ●異常時・故障時には直ちに使用を中止する（異常のまま使用すると、火災・感電・やけどの原因）
・販売店または工事店にご相談ください。

警告



やけどや
けがを
防ぐために

据付時は…

- シャワー水栓は必ずサーモスタット付き湯水混合栓を使用する (やけどの原因)

使用時は…

- ヒートポンプユニットの空気吸込口や吹出口に指や棒などを入れない (けがの原因)
 - ・ 内部でファンが回転していることがあります。
- お風呂にお湯がないときは、「追いだき」や「高温さし湯」をしない (やけどの原因)
 - ・ ふろ循環口から出る熱いお湯に注意してください。
- ふろ循環口は手足やタオルでふさいだり、体を近づけたりしない (やけどの原因)
 - ・ ふろ循環口から出る熱いお湯に注意してください。



- ヒートポンプユニットの配管に手を触れない (やけどの原因)
- 排水時および取水時は熱湯が出ることもあるので、お湯に触らない (やけどの原因)



- 給湯時は、湯水混合栓本体に触れない (やけどの原因)

- お湯の使い始めは、しばらくお湯に触れない (やけどの原因)

- ・ 空気の混じった熱いお湯が飛び散ることがあります。
- ・ 特に朝の使い始めは注意してください。

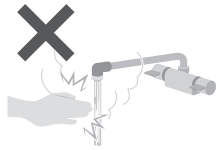

- お湯を使うときは、お湯の温度を確認する (やけどの原因)

- ・ 入浴時やシャワー使用時は、指先などで湯温を確かめてください。

- 給湯温度を変更するときは、他の湯水混合栓の使用を確認する (やけどの原因)



- 「追いだき」「高温さし湯」「ぬるめ入浴」時は、ふろ循環口から離れる (やけどの原因)

- ・ ふろ循環口から出る熱いお湯に注意してください。

点検・異常時は…



- 逃がし弁操作時は、内部の配管に触れない (やけどの原因)

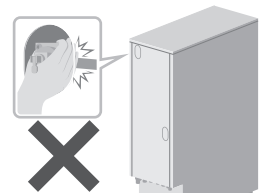

ご使用の前に

警告



事故や
健康被害を
防ぐために

据付時は…



- ヒートポンプユニットは屋内に設置しない（酸欠の原因）

・万一冷媒が漏れると、酸欠により死亡または重傷事故（脳機能障害等）に至ることがあります。

使用時は…



- ふろ循環口のフィルターがゆるんだり、はずれたままで使用しない（髪の毛が吸い込まれるなど、思わぬ事故の原因）

- ふろ循環口付近でもぐらない

（髪の毛が吸い込まれるなど、思わぬ事故の原因）

・特に子供の入浴に注意してください。

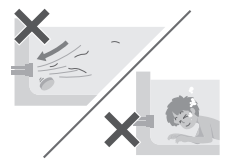

注意



火災・
感電・水漏れを
防ぐために

据付時は…



- 設置床面が防水処理・排水処理されていることを確認する（水漏れの原因）

・水漏れが起きたとき大きな損害につながることがあります。販売店または工事店にご確認ください。

- 配管の保温工事、不凍結水栓、凍結防止ヒーターなど凍結防止対策を確認する（正しく工事されていないと配管が破損して、水漏れ・やけどの原因）

・販売店または工事店にご確認ください。

使用時は…



- 井戸水、地下水、温泉水は使用しない（水質基準に適合した水を使用する）

（水漏れ・故障の原因）

・酸性水質の地域や、塩分、石灰分、その他不純物が多く含まれた水を使用すると、腐食による水漏れや配管が詰まることがあります。



- 凍結のおそれがあるときは、電源を切らない（配管が凍結し、水漏れの原因）



- ヒートポンプユニットや貯湯ユニットの周辺には物を置いたり、落ち葉などがたまらないようにする

（虫などが進入し、発火・発煙・故障の原因）

点検・異常時は…



- 高圧洗浄機などで水洗いしない（漏電による火災・感電の原因）



- 1年に2～3回程度、逃がし弁の点検をする

（正しく作動しないと、水漏れの原因）

- 冬期、漏電ブレーカーを「OFF」にする場合は、機器の水抜きを行う

（満水のまま漏電ブレーカーを「OFF」にすると配管が凍結し、水漏れ・故障の原因）

- お手入れや点検の後は、漏電ブレーカーと逃がし弁の操作カバーを閉じる

（雨やゴミが入ると、漏電による火災・感電の原因）

⚠ 注意



やけどや
けがを
防ぐために

据付時は・・・



- 貯湯ユニットの脚がアンカーボルトで固定されているか確認する
(地震などにより転倒して、けがの原因)
・販売店または工事店にご確認ください。

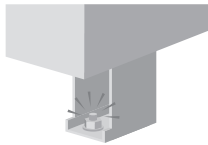

使用時は・・・



- タンク内の熱いお湯を直接排水しない (やけど・排水管の破損の原因)



- ヒートポンプユニットや貯湯ユニットに乗ったり、物を載せたり、配管に力を加えない
(落下・転倒などによるけがの原因)



- ヒートポンプユニットの熱交換器のフィンに触らない (けがの原因)



点検・異常時は・・・



- 設置台が傷んだ状態で使用しない (けがの原因)
・傷んだ状態で放置するとヒートポンプユニットの落下や転倒することがあります。



- お手入れ時や点検時は、漏電ブレーカーを「OFF」にする (けがの原因)
・ヒートポンプユニットのファンが回転していることがあります。



事故や
健康被害を
防ぐために

使用時は・・・



- そのまま飲用しない
長期間のご使用によって、タンク内に水アカがたまったり、配管材料の劣化などによって水質が変わることがあります。飲用される場合は以下の点に注意し、必ず一度、沸騰させてからにしてください。
・必ず水質基準に適合した水を使う
・熱いお湯が出てくるまでの水 (配管内にたまってた水) は、雑用水として使用する。
固形物や変色・にごり・異臭などがあつた場合は、飲用には使用せず直ちに点検を依頼してください。



- 動植物に直接風をあてない (動植物に悪影響をおよぼす原因)

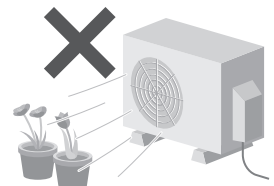

点検・異常時は・・・



- 長期間使用しないときは、機器の水抜きを行う (健康を害する原因)
・長期間使用しないと水質が変化するため、飲用すると健康を害することがあります。

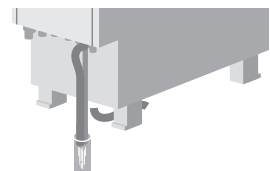

ご使用の前に

ご使用にあたってのお願い

次のことを守ってお使いください



故障・誤作動
・性能低下を
防ぐために

●貯湯ユニットとヒートポンプユニットを満水にしてから電源を入れる

(満水にしないで電源を入れると、故障の原因)

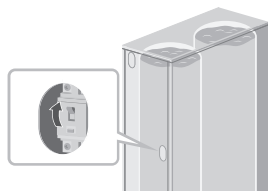

●積雪時には除雪をする

(ヒートポンプユニットや貯湯ユニットの周囲に積雪すると、誤作動・故障・性能低下の原因)

●硫黄・酸・アルカリ・塩分・塩素を含んだ入浴剤や洗剤を使用しない

(貯湯ユニットや配管の故障・水漏れの原因)

- ・入浴剤や洗剤を使用するときは、その注意書きにしたがってください。
- ・ご使用いただける入浴剤については、当社ホームページをご確認ください。

<http://www.denso.co.jp/ja/products/consumer/jutaku/ecocute/function05.html#bath>



上手に
お使いいただく
ために

●深夜時間帯のご使用について

- ・この給湯機は、おもに深夜時間帯にお湯を沸かしますので、冬期などはこの時間帯に給湯やふる運転を行うと、不足分を昼間に湯増し運転を行い電気料金が高くなる場合があります(深夜時間帯は、地域や契約の内容によって異なります)。

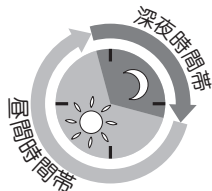

●お湯を上手に使う

- ・1日に使用できるお湯の量には限りがあります。流しっぱなしで使用せず、こまめに止めましょう。
- ・シャワーは止めながら(髪を洗っているときなどは止めましょう)
- ・洗いものをするときには止めながら

●リモコンの時刻を確認する

- ・定期的に時刻を確認し、時刻がずれているときは、リモコンで時刻を合わせてください。時刻がずれていると、電気料金が高くなる場合があります。

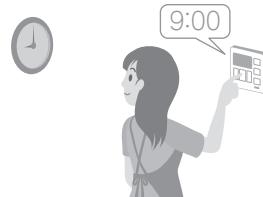

●湯張りをするとき

- ・湯張りをするときには次のことを確認してください。
- ・お風呂の排水栓を閉める
- ・お風呂のふたをする(お湯を冷めにくくするため)

●シャワーと湯張りを同時にご使用になるとき

- ・1階が浴室で2階、3階にシャワールームがあるようなときには、シャワー使用中にふる自動運転をするとシャワーの出湯量が少なくなることがあります。シャワーの出湯量が少なくなるときは、お風呂の湯張りを途中でやめてください(シャワーの使用が終わってから再度湯張りをしてください)。
- または、湯張りが完了してから、シャワーを使用してください。

製品構成と各部のなまえ

貯湯ユニット／ヒートポンプユニット

ご使用の前に

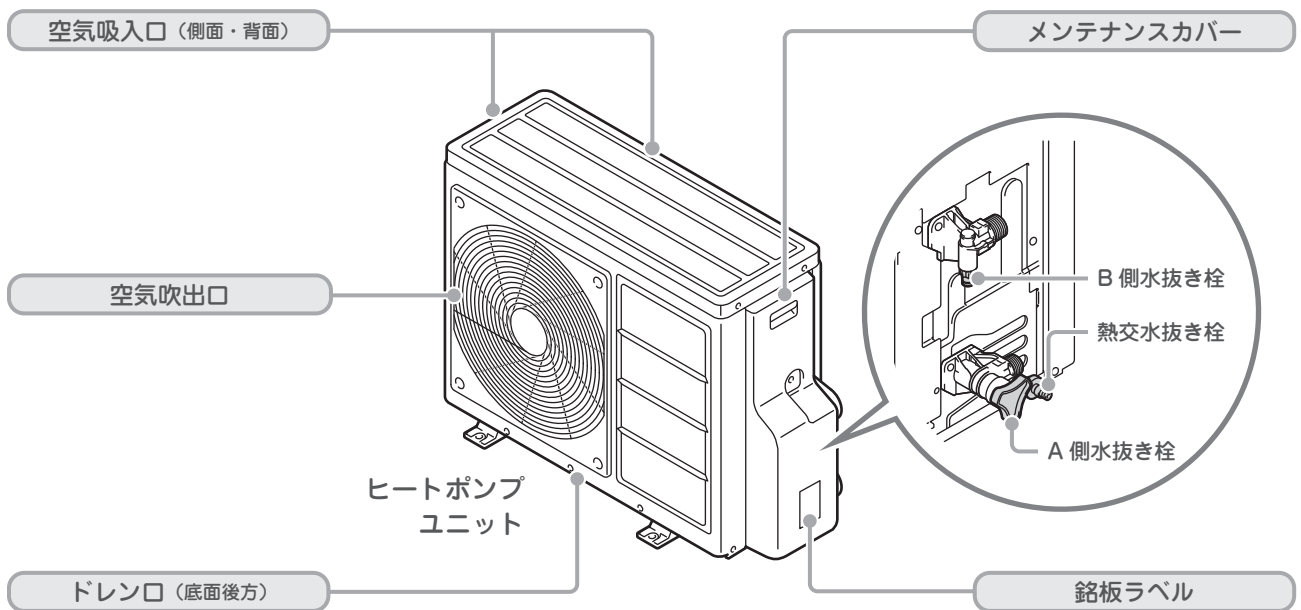
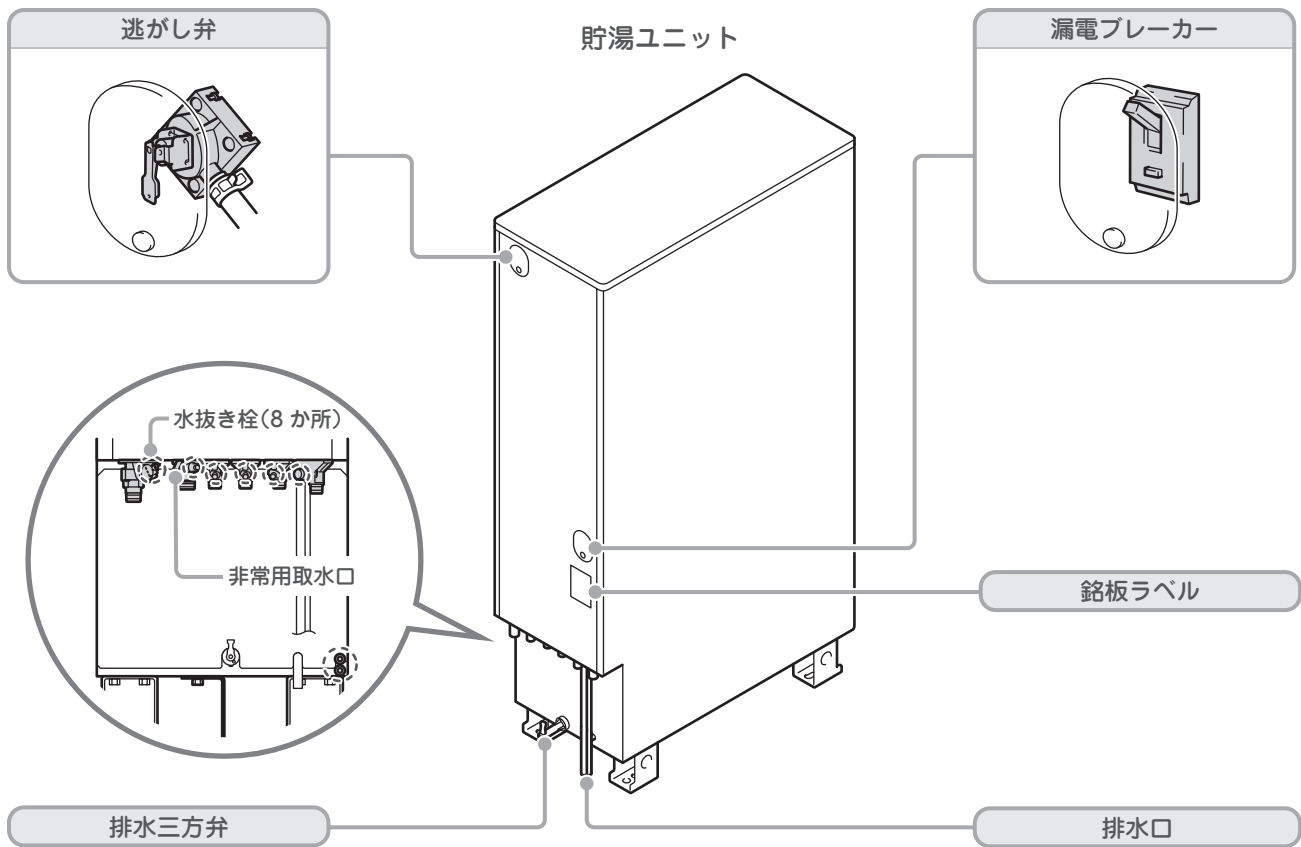

アドバイス

- 貯湯タンク内の水を沸き上げると体積が膨張します。その膨張分が貯湯ユニットの排水口から出ます。
- 沸き上げ運転中や沸き上げ停止後しばらくの間は、ヒートポンプユニット下部のドレン口から結露水が出ます。

台所リモコン／増設リモコン

ご使用の前に

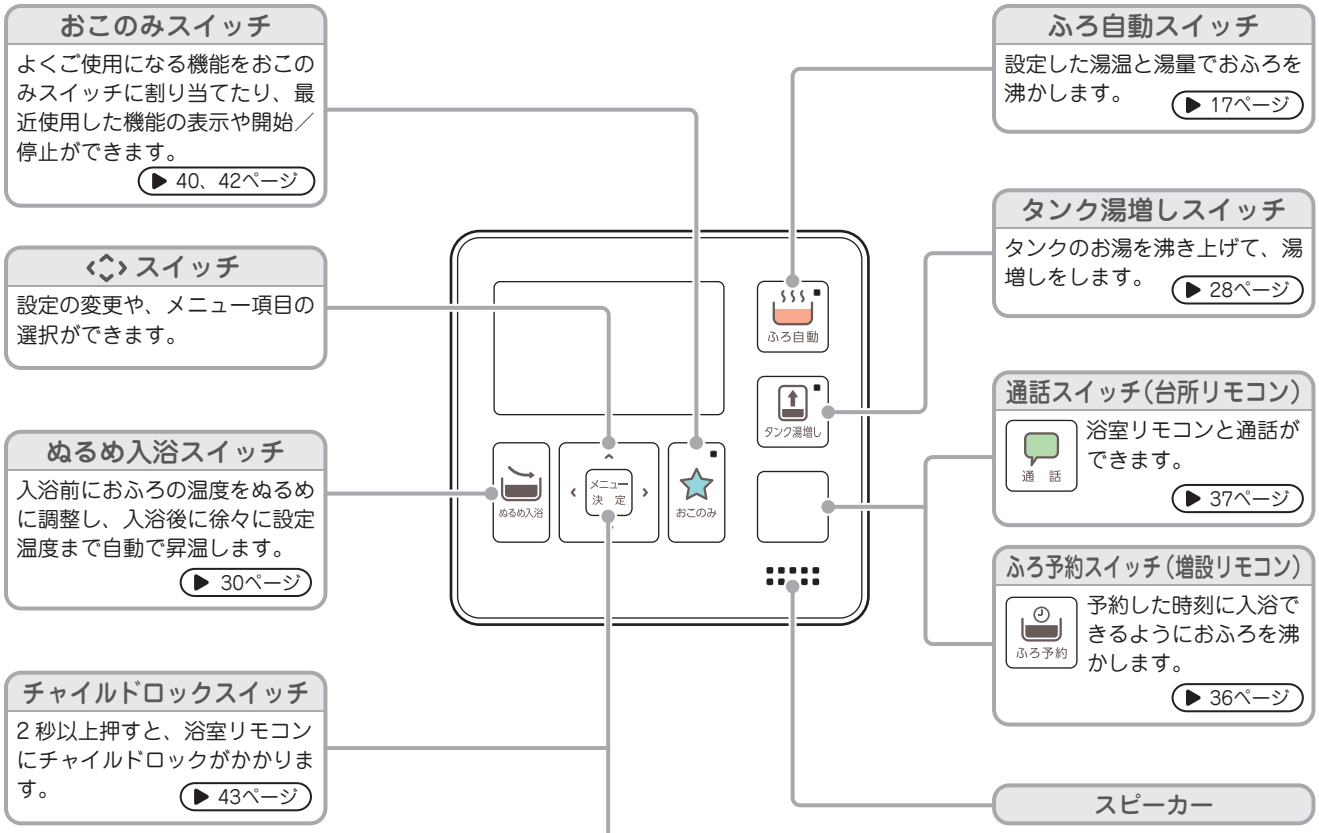

メニュー決定スイッチ | 各種メニュー（メニュー項目・現在の設定）を表示します。

<通常表示>

おまかせ ☆ほっと回収 13:55
決定でタンクメニューへ
結湯 ふろ
40℃ 40℃

メニュー決定

タンクメニュー

タンクメニュー ◀で選択 決定で次へ
湯増し休止
タンク湯増し 終了 使用可能 湯量
湯増し量 湯タンク

メニュー

メニュー1/2 ◀で選択 決定で次へ
運転モード 湯増し休止 エコマメ
おまかせ予約 切 次へ エネルギー モニタ
休止設定 切 戻る アドバイス

メニュー2/2 ◀で選択 決定で次へ
通話時間 10秒 音量 標準 入 1分
おこのみ ほっと回収 終了 確認設定1
おふろ時間 おしらせ 戻る 確認設定2

確認設定1 ◀で選択 決定で次へ
エア抜き サービス店 接続設定
電話番号 エラーリセット
水抜き 終了

確認設定2 ◀で選択 決定で次へ
電力設定 3 戻る
日時設定 終了 戻る

ふろメニュー

ふろメニュー ◀で選択 決定で次へ
快速温流 追いだき
ぬるめ入浴 終了
おふろ保温 残り時間 確認設定1
ほっと回収 確認設定2(2時間)

<メニュー項目の選びかた>
◀でメニュー項目を選び、
メニュー決定を押す。

スイッチ操作が 20 秒以上ないときは、設定は決定されず通常表示に戻ります。
また、メニュー項目の「接続設定」は使用しません。

※台所リモコンと増設リモコンは同等の機能を持っていますが、増設リモコンには通話機能がありません。

浴室リモコン

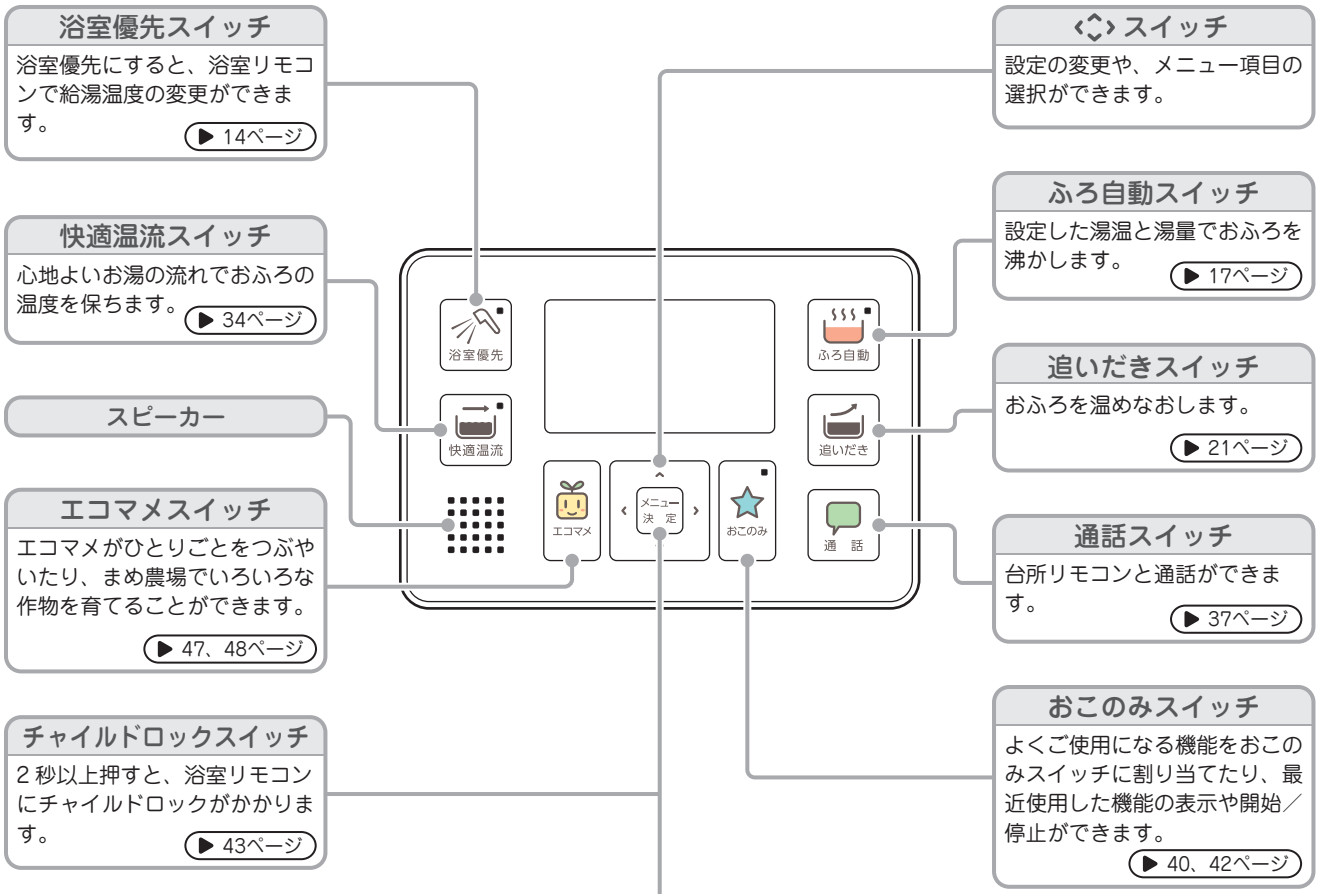

メニュー決定スイッチ | 各種メニュー（メニュー項目・現在の設定）を表示します。

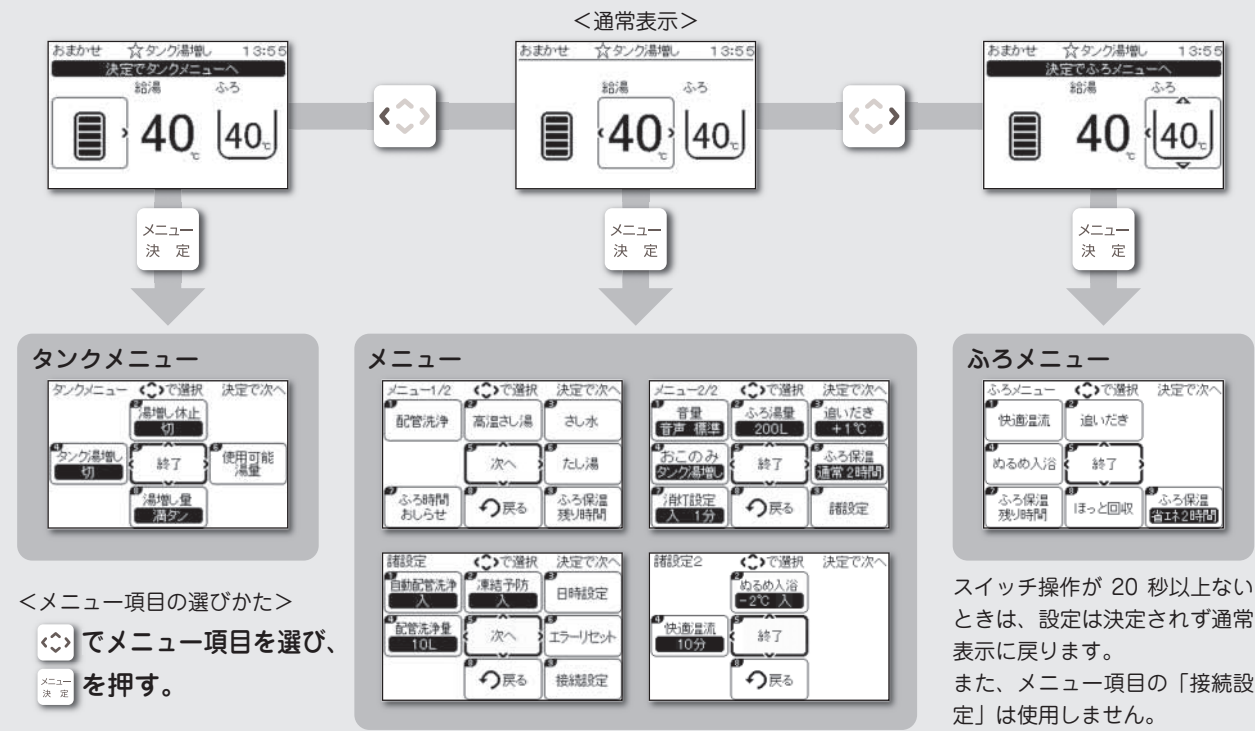

画面表示

画面表示は説明のため、全点灯状態になっています。
画面表示の詳細は、各説明のページをご確認ください。



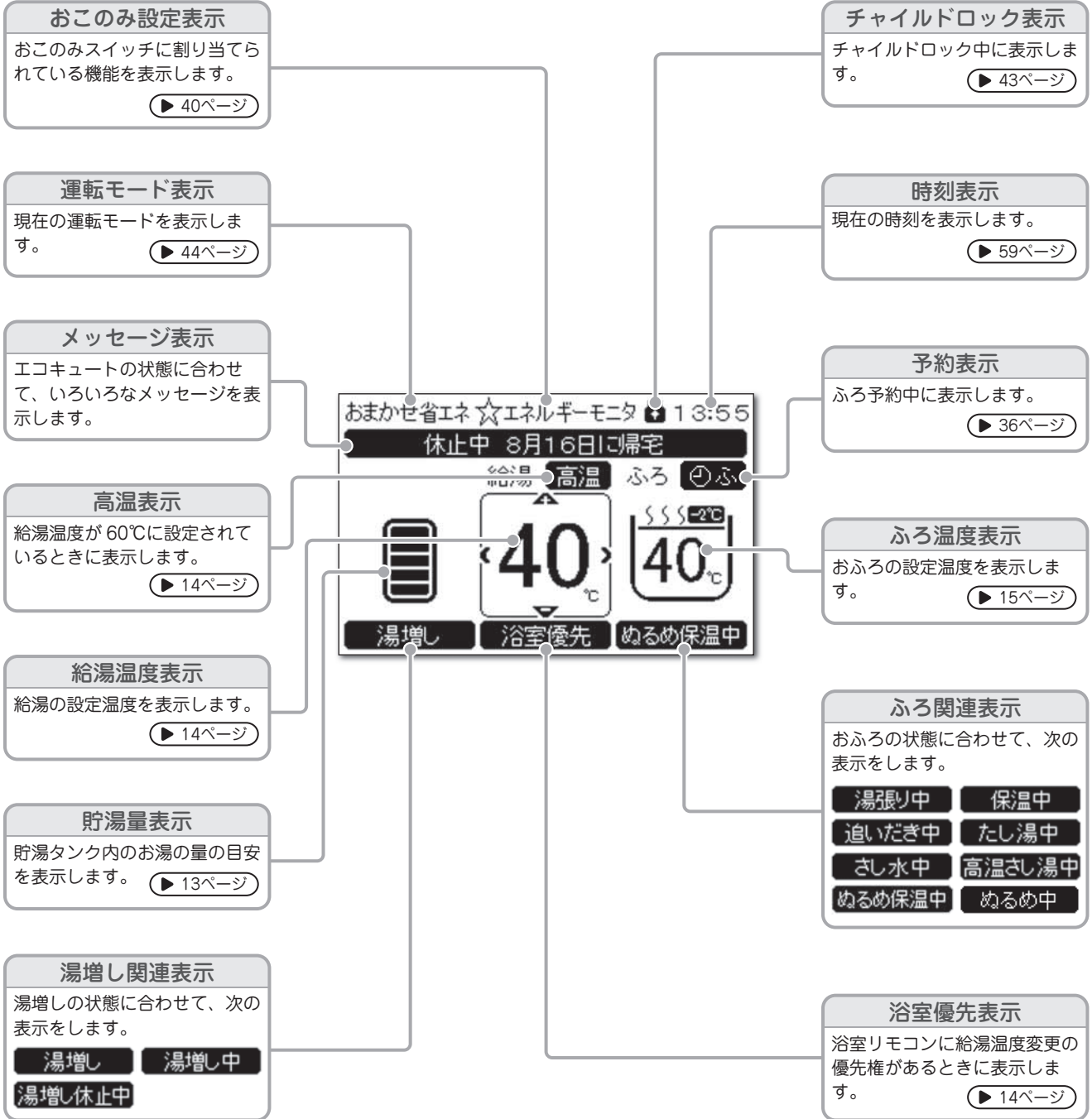



ご使用の前に

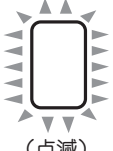

※台所リモコンの画面で説明しています。

貯湯量表示について

貯湯タンクの残り湯の目安を、6段階で表示します。
また、貯湯量が少なくなると、おふろの機能が一部制限されます。

| 貯湯量表示 (約50℃以上のお湯の量) |  (点減) |  |  |  |  |  |
|------------------------|---|---|---|---|---|---|
| 貯湯量 (目安) | 30L未満 ※1 | 30L以上 | 80L以上 | 130L以上 | 180L以上 | 230L以上 |
| ふろ自動 | できません | | できます ※2 | | | |
| 追いだき | できません | できます ※3 | | | | |
| 高温さし湯 | できません | できます | | | | |
| たし湯 | できません | できます | | | | |
| ほっと回収 | | | | できます | | できません |
| ぬるめ入浴 | | | | できます ※4 | | できません |
| 快適温流 | できません | できます | | | | |

- ※1 「ピピピピ」 と警告音でお知らせします。
- ※2 バー表示があるときでも、貯湯温度によっては運転に必要な貯湯量が不足することがあります。
この場合はふろ自動運転はできないことがあります。また、途中で終了することがあります。
- ※3 追いだきの途中で給湯などを使用すると、貯湯量が減り自動で終了することがあります。
- ※4 貯湯タンクの残り湯が少ないときは、昇温できないことがあります。



アドバイス

- 貯湯タンクの残り湯が少ないときは、タンク湯増しをしてください。▶ 28ページ
- 湯張りなどで、たくさんお湯を使用するときは、使用する前に「今使えるお湯の量を見る」で使用可能湯量を確認をしてください。▶ 56ページ
- 貯湯量表示は、約50℃以上のお湯の量を段階的に表示します。運転モードを切り替えるとバーの数が変わることがありますので、実際の使用可能湯量は「今使えるお湯の量を見る」でご確認ください。▶ 56ページ
- 追いだきやふろ自動保温など、おふろを沸かす機能を使用すると、貯湯タンク内の湯温が低下するため、お湯を使用しなくても貯湯量表示が減ります。
また、配管からの放熱や時間の経過により、お湯の温度が低下して貯湯量表示が減ることがあります。
お湯が漏れているわけではありません。
(外気温度や風の影響にもよりますが、朝から夕方(半日)までの間に約5℃～10℃程度低下します)
- 外泊などで1日以上お湯を使用しなかったときは、貯湯タンク内のお湯の温度が低下しているため、いつもより早めに貯湯量表示が減ることがあります。
- お湯の使用量が少ないときは、満タンまで沸き上げないことがあります。

蛇口やシャワーの温度を設定する

給湯温度

蛇口やシャワーのお湯の温度を設定します。(初期設定：40℃)

台所リモコン

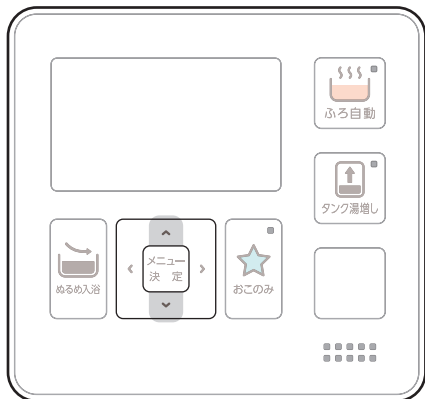

浴室リモコン

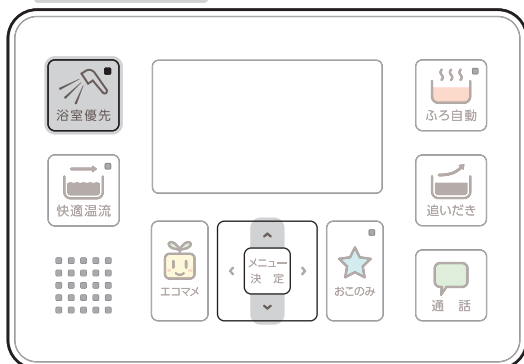

警告

- お湯を使うときは、お湯の温度を確認する
入浴時やシャワー使用時は、指先などで湯温を確かめないとやけどの原因となります。
- 給湯温度を変更するときは、他の湯水混合栓の使用を確認する
やけどの原因となります。



アドバイス

- シャワーの湯温が安定しないときや勢いが弱いときは、サーモスタット付き湯水混合栓をご使用であれば、シャワーの設定温度よりもリモコンの給湯温度を5～10℃高く設定することで、安定した湯温になり、シャワーの湯量も増えます。
- 「浴室優先」点灯時は、台所リモコンで給湯温度の変更はできません。
- 「浴室優先」消灯時は、浴室リモコンで給湯温度の変更はできません。
- 給湯温度は配管放熱により変わるため、リモコンの給湯温度設定は目安としてください。
- 蛇口を開いた直後は、配管内にたまって冷たい水が出る場合があります。
- 貯湯タンク内の湯温が低いときは、お湯がぬるくなる場合があります。

1

浴室リモコンの で優先表示を切り替える。

<「浴室優先」消灯時>



- 台所リモコンで給湯温度が設定できます。

「浴室優先」消灯

<「浴室優先」点灯時>



- 浴室リモコンで給湯温度が設定できます。

「浴室優先」点灯

2

で給湯温度を設定する。



<設定範囲>
35～50℃(1℃単位)、60℃

給湯温度が変更されました♪

60℃に設定したとき

- 音声と表示でお知らせします。
- 給湯温度を60℃に設定しているときは、リモコン表示部のバックライトは消灯しません。



あついお湯が出ます♪



おふろの温度を設定する

ふろ温度

おふろの温度を設定します。(初期設定：40℃)

台所リモコン

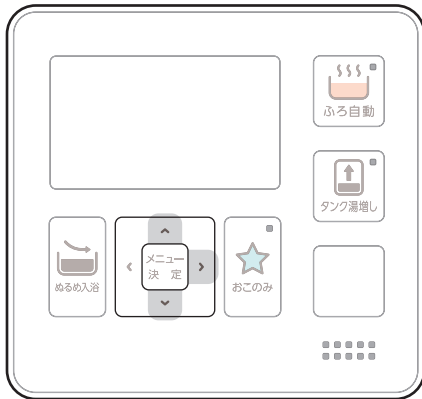

浴室リモコン

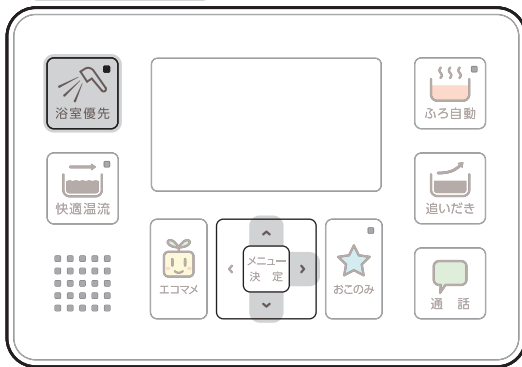

1

浴室リモコンの で優先表示を切り替える。

<「浴室優先」消灯時>



● 台所リモコンと浴室リモコンのどちらからでもふろ温度の設定ができます。

● 「浴室優先」消灯

<「浴室優先」点灯時>



● 浴室リモコンでふろ温度が設定できます。

● 「浴室優先」点灯

2

を押す。

3

でふろ温度を設定します。

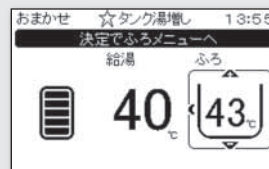

<設定範囲>
35～48℃(1℃単位)

ふろ温度を○℃に設定しました♪

ふろ自動運転中(自動保温中)のふろ温度変更について

このエコキュートは、ふろ自動運転中(自動保温中)でもおふろの温度が自由に変更できます。

ふろ自動運転中(自動保温中)にリモコンのふろ設定温度を変えることで、お好みに合わせてタイムリーにおふろの温度を上げたり下げたりすることができます。

<動作例>

40℃で
自動保温中



入浴前にふろ温度を
42℃に変更



42℃に昇温



42℃で
自動保温を継続



アドバイス

- おふろの湯温は、配管の放熱により異なります。リモコンの表示温度は目安としてお使いください。
- 台所リモコンでふろ温度を変更するときは、入浴中の人がないことを確認してから操作をしてください。
- 貯湯量表示がバー1本のときは、ふろ自動運転中(自動保温中)にふろ温度を上げることはできません。また、貯湯量表示がバー5本のときは、ふろ自動運転中(自動保温中)にふろ温度を下げることはできません。

基本の使いかた

おふろの量を設定する

ふろ湯量

おふろの量を設定します。(初期設定：180L)

浴室リモコン

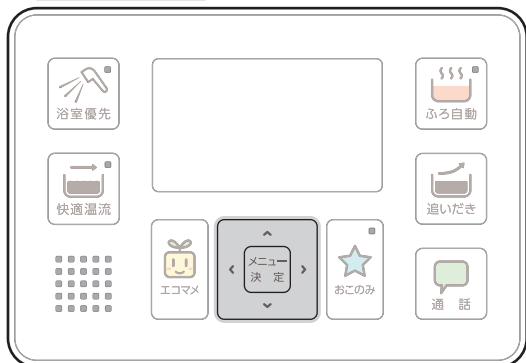

基本の使いかた

- 1 **メニュー決定** を押す。
- 2 **◀▶** で「次へ」を選び、**メニュー決定** を押す。
- 3 **◀▶** で「ふろ湯量」を選び、**メニュー決定** を押す。
- 4 **◀▶** でふろ湯量を選び、**メニュー決定** を押す。

<設定範囲>
100 ~ 400L (10L単位)

● [▲][▼]を長押しすると、早送りができます。

● [メニュー決定]を押すか、3秒経過すると、通常表示に戻ります。



アドバイス

- 湯張り動作中にふろ湯量を変更したときは、次回の湯張りからふろ湯量が変わります。
- おふろの水位がふろ循環口の上端から上方に10cm以上ないと、自動配管洗浄をしないことがあります。

おふろを沸かす

ふろ自動

設定した温度、湯量になるように、自動でおふろを沸かします。
おふろが沸いた後は、おふろの温度と湯量を自動で保ちます。

台所リモコン

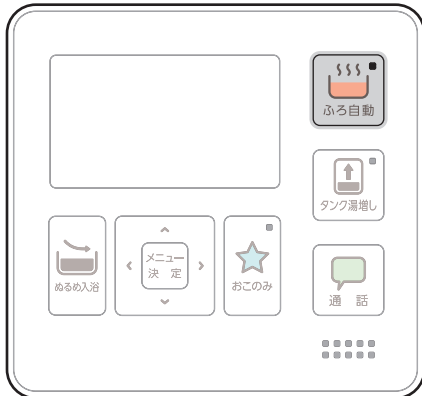

浴室リモコン

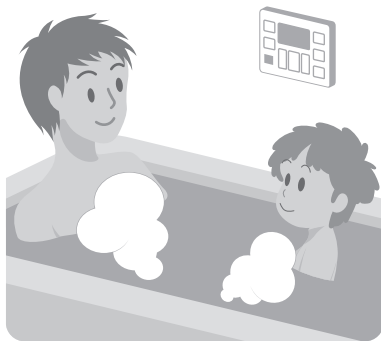

1

おふろの排水栓を閉めて、ふたをする。

- おふろの温度、おふろの量を変更したいときは、各設定をしてください。(▶ 15、16ページ)

2

ふろ自動を押す。

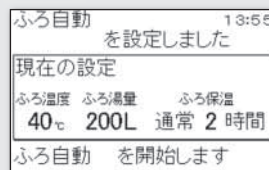

お湯張りをします♪



まもなくおふろが沸きます♪

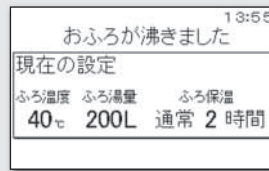

ピンピロピンピン〜♪
おふろが沸きました♪ ×2



途中でやめたいとき

- ① もう一度[ふろ自動]を押す。
・スイッチのランプが消灯し、通常表示に戻ります。



アドバイス

- ふろ自動運転の保温設定は変更できます。(▶ 19ページ)
- 貯湯量表示が点滅またはバー1本のときは、ふろ自動運転はできません。タンク湯増しをしてからふろ自動運転をしてください。(▶ 28ページ)
- 湯張り中は、おふろへお湯や水をたしたり、おふろのお湯をくみ出したり、排水したりしないでください。正常に湯張りができないことがあります。
- ジェットバスは、湯はり完了後にふろ自動運転を停止してからご使用ください。

基本の使いかた

お風呂を沸かす

残り湯の沸かしなおしについて

前日の残り湯を沸かしなおしたいときは、残り湯の量や温度によって、運転モードが「おまかせ省エネ」「お湯使いきり」では沸かないことがありますので「おまかせ」に変更してください。

<残り湯がふろ循環口より上のとき>

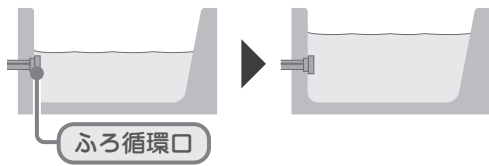

お風呂の残り湯の水位が、ふろ循環口より上にあるときは、設定されたふろ湯量の不足分をたし湯し、設定温度まで沸き上げて保温します。
前日の残り湯や水からの沸かしなおしは、効率が低下し、消費電力量が増えることがあります。水が冷たいときは、新たに湯はりをするをおすすめします。

<残り湯がふろ循環口より下のとき>

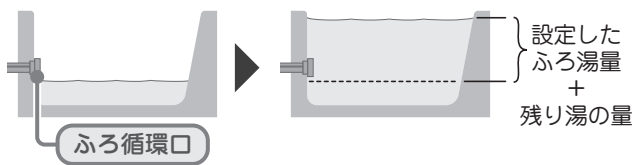

お風呂の残り湯の水位が、ふろ循環口より下にあるときは、お風呂の残り湯の量だけお湯が増えます。あふれるようでしたら、ふろ自動運転をする前に、残り湯を排水してください。

基本の使いかた



アドバイス

- ふろ配管が冷めているときは、自動保温や自動たし湯の開始直後に、ぬるいお湯が出る場合があります。
- 外気温が低いときは、入浴中でもふろポンプの運転による凍結予防が働き、ふろ配管内の冷めたお湯がお風呂に出ることがあります。▶ 84ページ
- 湯張り中に台所やシャワーなどでお湯を使用すると、湯張り時間が長くなる場合があります。
- 給湯と湯張りを同時にしたときは、給湯量が少なくなることがあります。
- 設置後2回目までの湯張りは、浴槽の容量を学習するため、湯張り時間が若干長くなります。
- 湯張り中や自動保温中などにふろポンプが運転すると、ふろ配管内の気泡がふろ循環口からポコポコ出ることがありますが、異常ではありません。
- 貯湯量が少なくなると、お風呂の量が少なくなったり、お風呂の温度が低くなったりすることがあります。
- 貯湯量が不足すると、ふろ自動運転（自動保温・自動たし湯）が途中で停止することがあります。
- お風呂の残り湯の排水は、ふろ自動運転を停止してから行ってください。
(停止せずに排水栓を抜くと、自動でたし湯されるためお湯がムダになります)

保温設定を変えるときは？

ふろ保温

ふろ自動運転の保温モードと保温時間を設定します。(初期設定：省エネ・2時間)

台所リモコン

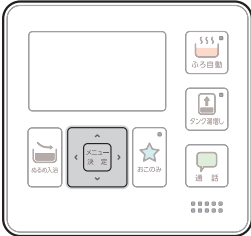

浴室リモコン

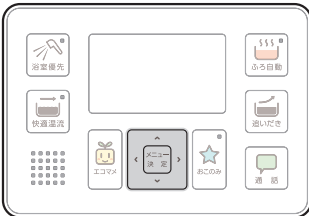

- 1 を押して、 を押す。
- 2 で「ふろ保温」を選び、 を押す。
- 3 で保温モードを選び、 を押す。
- 4 で保温時間を選び、 を押す。
 - 保温時間を「0時間」に設定すると、保温運転はしません。
 - [メニュー決定]を押すか、3秒経過すると、通常表示に戻ります。

<設定範囲>
0～6時間(1時間単位)

基本の使いかた



アドバイス

- 運転モードを「おまかせ省エネ」または「お湯使いきり」に設定しているときは、保温モードは「省エネ」しか選択できません。
- 浴室リモコンはメニューからも操作できます。

お風呂を沸かす

ふろ自動運転の保温について

ふろ自動運転でお風呂が沸いた後は、お風呂の温度と湯量を自動で保ちます（保温運転）。保温運転には「省エネ」と「通常」の2種類があり、選択できます。（▶19ページ）

<省エネ保温>

お風呂に人が入ると入浴を検知して、湯温を上げたり、たし湯をします。入浴をしたときだけ保温運転をするので省エネです。



- 湯張り完了直後は、お風呂が冷めていないので、お風呂に人が入っても保温追いだきはしません。
- 入浴を検知して保温追いだきをした後、約20分はお風呂が冷めていないので入浴しても保温追いだきはしません。
- 長時間入浴がないと、お風呂の温度が冷めるため、入浴しなくても保温追いだきをすることがあります。
- ふろ配管が冷めているときは、自動保温・自動たし湯運転開始直後にぬるいお湯が出る場合があります。



<通常保温>

設定した温度と湯量になるように自動で湯温を上げたり、たし湯を行います。

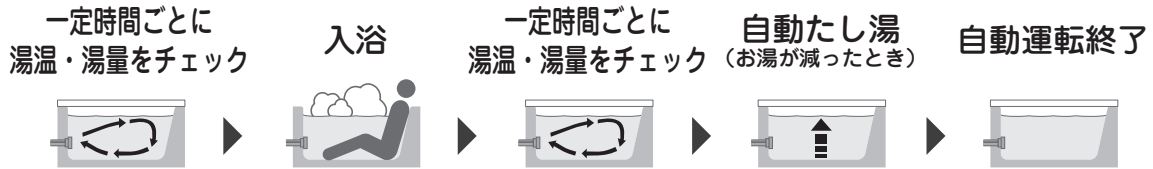

アドバイス

- 湯張り完了後の保温時間は変更できます。（▶19ページ）
- 次の場合などは、入浴が正常に検知されないことがあります。
 <例>
 - ・体重が約40kg以下のお子様や小柄な方が入浴したとき
 - ・半身浴やお風呂のお湯が少ないとき
 - ・お風呂のお湯が多く、入浴時に浴槽から溢れるようなとき

基本の使いかた

おふろを温めなおす

追いだき

お湯を増やさずに、おふろを温めなおします。

台所リモコン



浴室リモコン



1
2

<台所リモコンのみ>

を押して、 を押す。

<台所リモコン>

で「追いだき」を選び、 を押す。

<浴室リモコン>

を押す。

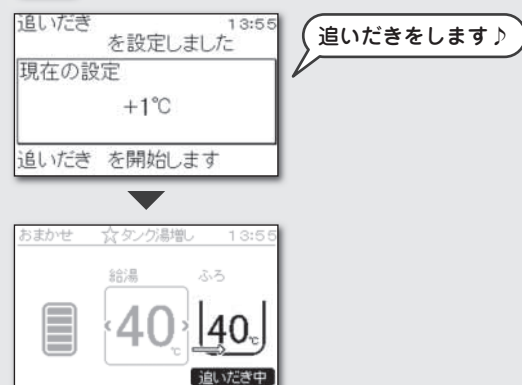

基本の使いかた

途中でやめたいとき

- ① もう一度、手順1,2を行う。
・「追いだき中」が消灯します。

警告

- 「追いだき」時は、ふろ循環口から離れる
- おふろにお湯がないときは、「追いだき」をしない
ふろ循環口から熱いお湯が出て、やけどの原因となります。



アドバイス

- 入浴しておふろの温度を上げたいときは、追いだきをしてください。
- おふろに残り湯があり設定温度まで沸かしたいときは、[追いだき]ではなく[ふろ自動]を押してください。▶ 17ページ
- ふろ配管が冷めているときは、追いだき開始直後、ぬるいお湯が出ることがあります。
- 貯湯量表示が点滅しているときは、追いだきできません。
タンク湯増しをしてから追いだきをしてください。▶ 28ページ
- 次の動作中は、追いだきできません。
自動湯張り中、たし湯中、さし水中、配管洗浄中。
- 追いだきの温度は変更できます。▶ 22ページ
- 太陽熱温水器や他の給湯器でおふろに湯張りを行い、追いだき専用機器としてのご使用はできません。
- 浴室リモコンのふろメニューからも操作できます。

追いだきの温度を変えるときは？

追いだき

追いだきの温度を設定します。(初期設定：+0℃)

浴室リモコン

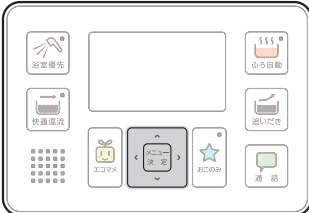

- 1 **メニュー決定** を押す。
- 2 **◀▶** で「次へ」を選び、**メニュー決定** を押す。
- 3 **◀▶** で「追いだき」を選び、**メニュー決定** を押す。
- 4 **◀▶** で追いだき温度を選び、**メニュー決定** を押す。



● [メニュー決定]を押すか、3秒経過すると、通常表示に戻ります。

<設定範囲>
(風呂温度)
+0～+3℃(1℃単位)

設定しました♪

お風呂をすぐに温める

高温さし湯

約60℃のお湯を約20Lたして、お風呂の温度を上げます。

浴室リモコン

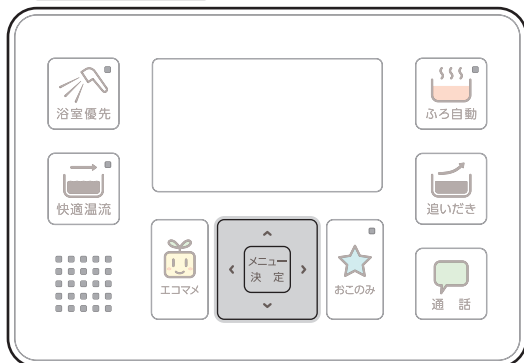

警告

- 「高温さし湯」時は、ふろ循環口から離れる
- お風呂にお湯がないときは、「高温さし湯」をしない
ふろ循環口から熱いお湯が出て、やけどの原因となります。

ぬるくなったお風呂の温度を上げるときは、追いだきよりも「高温さし湯」のほうが省エネです。



アドバイス

- ふろ配管が冷めているときは、高温さし湯開始直後にぬるいお湯が出る場合があります。
- 貯湯量表示が点滅しているときは、高温さし湯はできません。
タンク湯増しをしてから高温さし湯をしてください。▶28ページ
- 次の動作中は、高温さし湯できません。
自動湯張り中、追いだき中、たし湯中、さし水中、配管洗浄中。
- 高温さし湯のときは、ふろ循環口から出るお湯の分だけお風呂の水位が上昇します。

1
2

メニュー決定を押す。

で「高温さし湯」を選び、を押す。

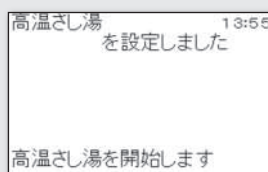

あついお湯が出ます！



途中でやめたいとき

- ①もう一度、手順1、2を行う。
・「高温さし湯中」が消灯します。

基本の使いかた

お風呂にお湯／水をたす

たし湯

設定した風呂温度のお湯を約30Lたして、お風呂の量を増やします。

浴室リモコン

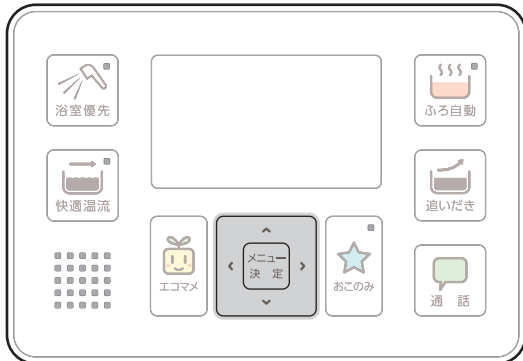

1 2

メニュー決定を押す。

で「たし湯」を選び、メニュー決定を押す。

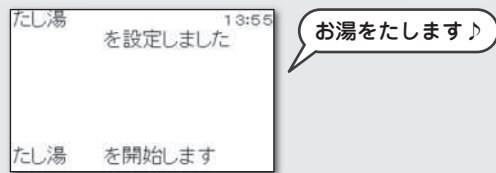

途中でやめたいとき

- ①もう一度、手順1、2を行う。
・「たし湯中」が消灯します。



アドバイス

- 風呂配管が冷めているときは、たし湯開始直後にぬるいお湯が出る場合があります。
- 貯湯量表示が点滅しているときは、たし湯はできません。タンク湯増しをしてから、たし湯をしてください。▶28ページ
- 次の動作中は、たし湯できません。
自動湯張り中、追いだし中、高温さし湯中、さし水中、配管洗浄中。

さし水

水を約10Lたして、お風呂の温度を下げます。

浴室リモコン

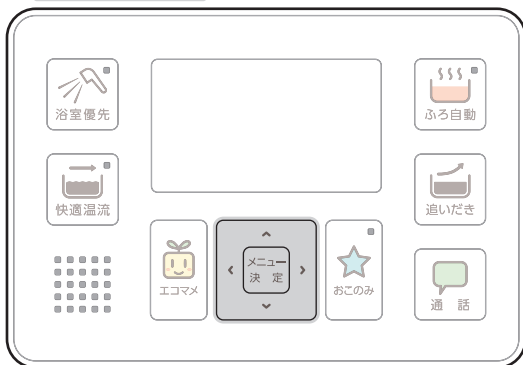

1 2

メニュー決定を押す。

で「さし水」を選び、メニュー決定を押す。

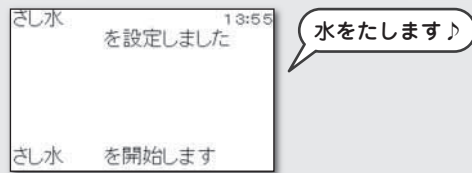

途中でやめたいとき

- ①もう一度、手順1、2を行う。
・「さし水中」が消灯します。



アドバイス

- 次の動作中は、さし水できません。
自動湯張り中、追いだし中、高温さし湯中、たし湯中、配管洗浄中。

基本の使いかた

おふろの熱を回収する

ほっと回収（手動） 入浴が終わった後に、おふろの残り湯の熱を回収します。

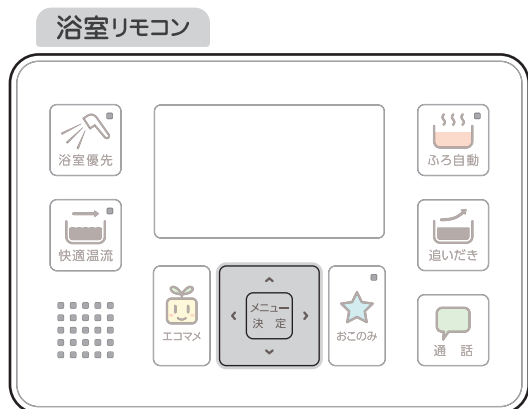

1 を押して、 を押す。

2 で「ほっと回収」を選び、 を押す。

3 で「手動」を選び、 を押す。

4 で「運転」を選び、 を押す。

基本の使いかた

■途中でやめたいとき

- ① もう一度、手順1～3を行う。
- ② 手順4で「停止」を選び、[メニュー決定]を押す。
・「ほっと回収中」が消灯します。



アドバイス

● おふろの温度が下がるため、1日の入浴が終わってからほっと回収をしてください。

おふろの熱を回収する

ほっと回収（自動）

入浴が終わった後に設定した時間が経過すると、おふろの残り湯の熱を自動で回収します。（初期設定：手動）

基本の使いかた

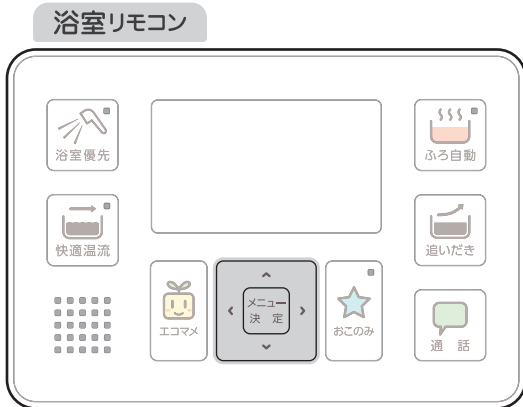

- 1 を押して、 を押す。
- 2 で「ほっと回収」を選び、 を押す。
- 3 で「自動」を選び、 を押す。
- 4 で時間をを選び、 を押す。

<設定範囲>
0分、30分、
1～6時間（1時間単位）

設定しました！

ふる自動運転後に
設定時間が経過

■ 自動設定を解除したいとき

- ① ほっと回収停止中に、手順1、2を行う。
- ② 手順3で「手動」を選び、[▶]を押す。
- ③ [▲][▼]で「停止」を選び、[メニュー決定]を押す。

ほっと回収のしくみ

家族全員がお風呂からあがった後、お風呂の残り湯を貯湯ユニット内の熱交換器に送り、熱だけをうまく取り出して貯湯タンクに戻します。お風呂の熱だけを戻すため、貯湯タンクのお湯とお風呂のお湯は混ざりません。

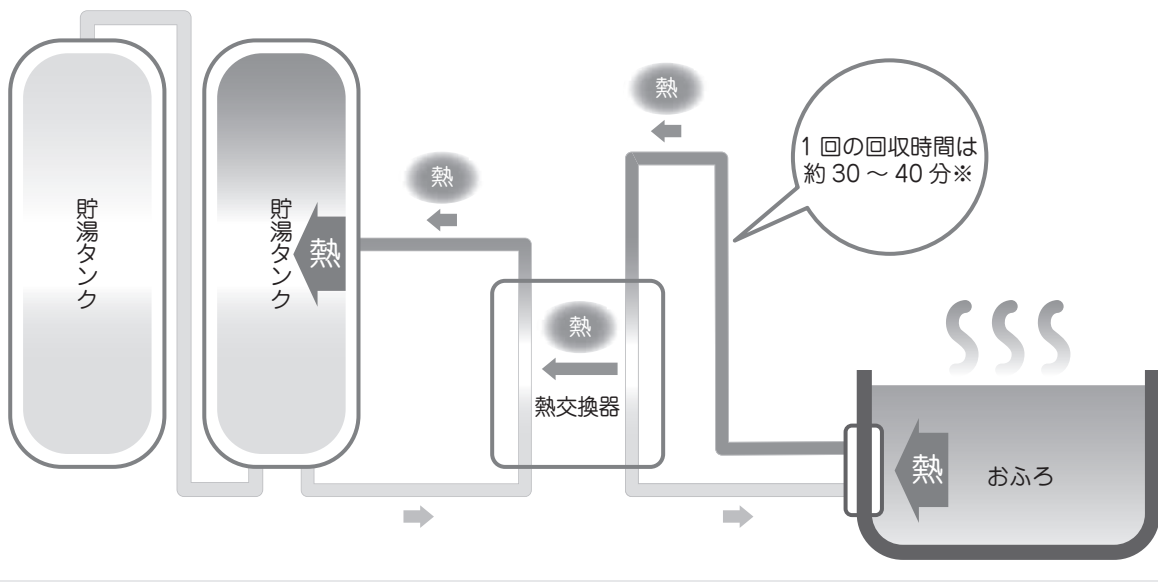

※ほっと回収時間は目安です。ほっと回収時の貯湯タンク内の状態や、お風呂の温度により異なります。

基本の使いかた

これまで捨てていたお風呂の残り湯から熱だけをうまく取り出して貯湯タンクに戻すので、夜間の沸き上げに必要な電力を節約できます。



アドバイス

- 蛇口やシャワーなどのお湯はほっと回収中でも使えます。
- 次の動作中は、ほっと回収できません。
ふろ自動運転中、追いだき中、高温さし湯中、たし湯中、さし水中、ぬるめ入浴中、快適温流中、タンク湯増し中、配管洗浄中。
- 貯湯量表示がバー5本のときは、ほっと回収はできません。(▶13ページ)
- 運転モードが「おまかせ」のときや、運転モードの学習期間中(ご使用後7日間)は沸き上げるお湯の量が多めになるため、ほっと回収ができないことがあります。
- お風呂の温度が低いと、ほっと回収ができないことがあります。
- お風呂の水位がふろ循環口よりも低くなっているときは、ほっと回収はできません。
- ほっと回収をしても、貯湯量表示は増えません。
- ほっと回収中は自動で沸き上げをしません。たくさんのお湯を使うと湯切れをすることがあります。
- ほっと回収(自動)は、解除するまで繰り返し継続されます。
- ほっと回収(自動)の開始時間は変更できます。(▶26ページ)
- 入浴前にほっと回収を開始することがありますので、いつもより入浴時間が遅くなる時は自動設定を解除してください。
- ふろ自動運転、追いだき、高温さし湯をすると、自動でほっと回収をします。

お湯がたりないとき

タンク湯増し タンクのお湯を沸き上げて、湯増しをします。

台所リモコン

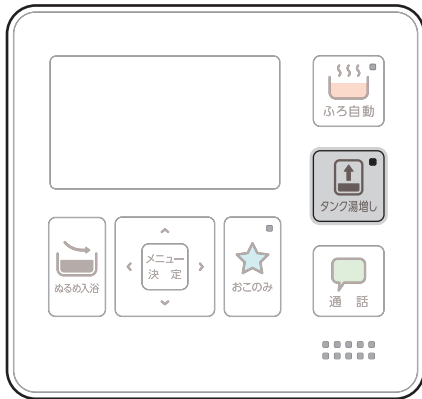

浴室リモコン

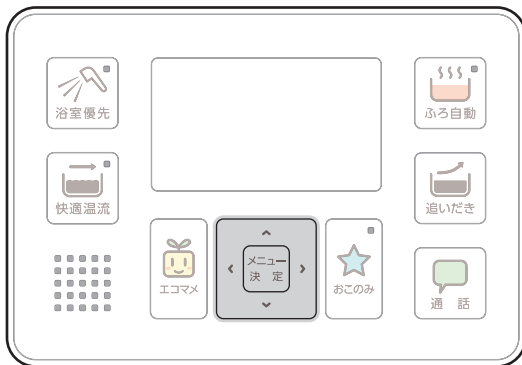

ひんぱんにお湯がたりなくなるときは、運転モードの変更をおすすめします。▶ 44ページ



1

<浴室リモコンのみ>

を押して、 を押す。

2

<浴室リモコンのみ>

で「タンク湯増し」を選び、 を押す。

3

<台所リモコン>

を押す。

<浴室リモコン>

で「入」を選び、 を押す。

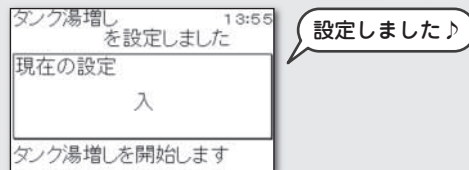

■途中でやめたいとき

- ①もう一度、手順1～3を行う。
 - ・浴室リモコンは手順3で「切」を選んでください。
 - ・スイッチのランプが消灯し、通常表示に戻ります。



アドバイス

- お湯の使用量が多くなり、お湯がたりなくなりそうなときは、タンク湯増しをしてください。
- タンク湯増し量は、「50L」「100L」「満タン」から選択できます。▶ 29ページ
- タンク湯増しを使用しているときは、運転モードの設定はできません。
- ほっと回収中にタンク湯増しはできません。ほっと回収が終わってから、タンク湯増しをしてください。
- 台所リモコンのタンクメニューからも操作できます。

タンク湯増しの動作

- タンク湯増しをすると、タンク湯増しモードになり、設定した湯増し量を湯増しします。
- タンク湯増しモード中は、タンク湯増しスイッチのランプが点灯します。
- 給湯などでお湯を使用して、タンク湯増しをしたときの動作は次のようになります。
 - <湯増し量設定が「50L」または「100L」のとき>
タンク湯増しを開始したときの貯湯量までお湯が減ると、もう一度設定した湯増し量を自動で湯増しします。
※貯湯量表示がバー5本のときは、湯増しをしません。
 - <湯増し量設定が「満タン」のとき>
貯湯量表示がバー5本から4本に減ると、自動で湯増しします。
※貯湯タンク内の温度によっては、貯湯量表示がバー4本以下でも湯増しをしないことがあります。
- タンク湯増しモードは23時になると自動で解除されます。

<動作例> ※湯増し量を「50L」（バー約1本）に設定しているとき

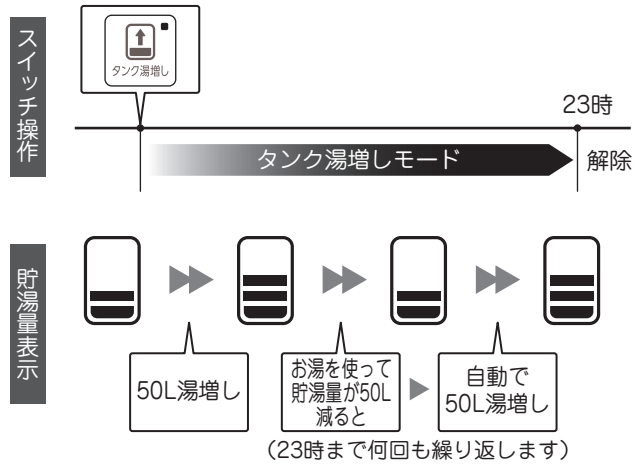

基本の使いかた

タンク湯増しの量を設定するときは？

湯増し量

タンク湯増しの1回の湯増し量を設定します。(初期設定：満タン)

台所リモコン

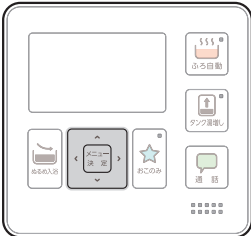

浴室リモコン



1
2
3

◀▶ を押して、**メニュー決定** を押す。

◀▶ で「湯増し量」を選び、**メニュー決定** を押す。

◀▶ で湯増し量を選び、**メニュー決定** を押す。

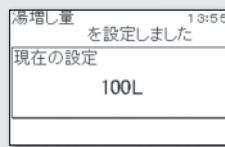
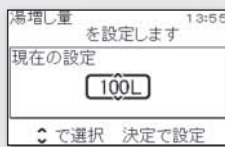

- [メニュー決定]を押すか、3秒経過すると、通常表示に戻ります。

<設定範囲>
50L、100L、満タン

設定しました♪

おふろをぬるめて自動で温める

ぬるめ入浴

入浴前におふろの温度をぬるめに調整し、入浴後に徐々に設定温度まで自動で昇温します。

基本の使いかた

台所リモコン

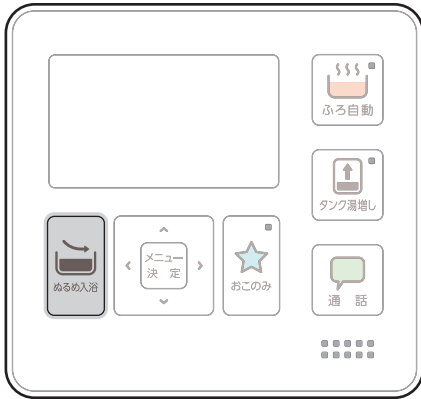

浴室リモコン

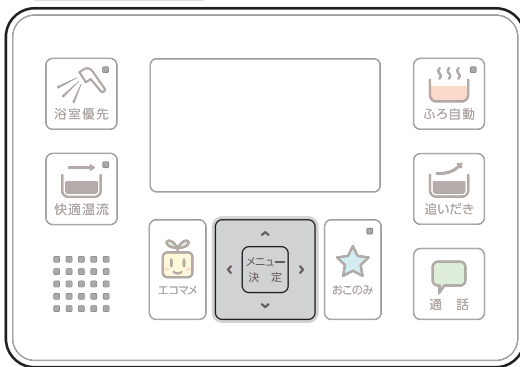

警告

- 「ぬるめ入浴」時は、ふる循環口から離れる
ふる循環口から熱いお湯が出て、やけどの原因となります。

1

<浴室リモコンのみ>

を押して、 を押す。

2

<台所リモコン>

を押す。

<浴室リモコン>

で「ぬるめ入浴」を選び、 を押す。

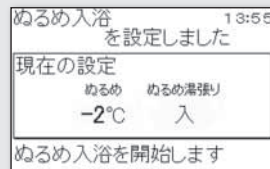

設定しました♪



- ふる温度をぬるめに調整し、調整が終わるとメロディでお知らせします。

ピロロピロローン♪×2

3

入浴する。



ピロローン♪

- 入浴を検知すると、設定したふる温度まで昇温します。

途中でやめたいとき

- ① もう一度、手順1、2を行う。
・通常表示に戻ります。

お風呂をぬるめて自動で温める

ぬるめ湯張り

お風呂をぬるめに沸かし、入浴後に徐々に設定温度まで自動で昇温します。

台所リモコン

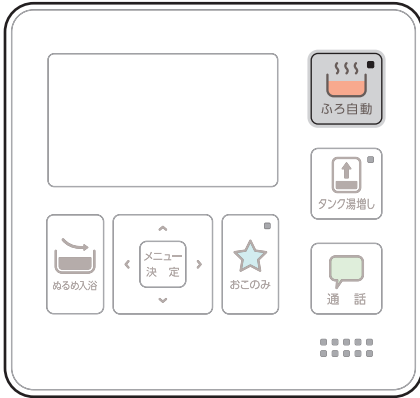

浴室リモコン

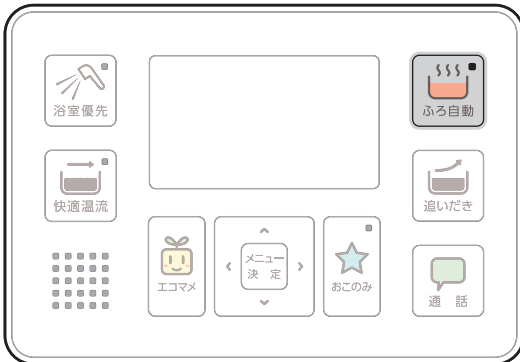

1
2

ぬるめ湯張りの設定を「入」にする。▶ 33ページ

を押す。

ふる自動 13:55
を設定しました
現在の設定
ふる温度 ふる湯量 ふる保温
40℃ 200L 通常 2時間
ふる自動 を開始します

お湯張りをします♪

お風呂が沸きました 13:55
現在の設定
ふる温度 ふる湯量 ふる保温
40℃ 200L 通常 2時間

ピンピロピンピン〜♪
お風呂が沸きました♪×2

● 設定したぬるめ入浴温度になるようにお風呂を沸かします。

3

入浴する。

おまかせ ☆ほっと回収 13:55
給湯 40℃ 40℃
お風呂 40℃
追いだき中

ピロローン♪

● 入浴を検知すると、設定したふる温度まで昇温します。

途中でやめたいとき

① ぬるめ湯張りの設定を「切」にする。▶ 33ページ

基本の使いかた

お風呂をぬるめて自動で温める

ぬるめ湯張りの設定について

<ぬるめ湯張りを「切」に設定したとき>

[ふろ自動]を押すと、ふろ設定温度になるように、お風呂を沸かします。
リモコンでぬるめ入浴を開始すると、お風呂の温度を低めに調節します。
お風呂に入ると、入浴を検知して、ふろ設定温度まで自動で昇温します。

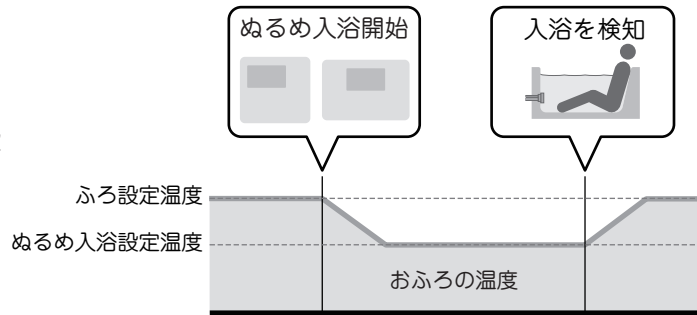

<ぬるめ湯張りを「入」に設定したとき>

[ふろ自動]を押すと、お風呂をぬるめに沸かします。
お風呂に入ると、入浴を検知して、ふろ設定温度まで自動で昇温します。

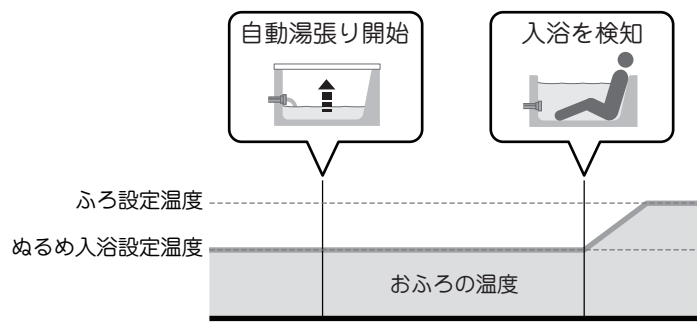

基本の使いかた



アドバイス

- ぬるめ入浴の温度とぬるめ湯張りの設定は変更できます。▶ 33ページ
 - ぬるめ入浴は、1回の操作につき1回作動します。
 - ぬるめ入浴を開始してから2時間以内に入浴を検知しないときは、ぬるめ入浴を終了します。
 - ぬるめ入浴中に次の動作を行うと、ぬるめ入浴は終了します。
追いだし、高温さし湯、たし湯、さし水、快適温流。
 - 貯湯量表示がバー5本のときは、ぬるめ入浴はできません。▶ 13ページ
 - 次の動作中は、ぬるめ入浴できません。
自動湯張り中、追いだし中、高温さし湯中、たし湯中、さし水中、ほっと回収中、タンク湯増し中、快適温流中、配管洗浄中。
 - リモコンに「ぬるめ温度に調整しています」と表示されているときは、入浴を検知できません。
 - 次の場合などは、入浴が正常に検知されないことがあります。入浴が検知されないときは、手動で追いだしをしてください。▶ 21ページ
- <例>
- ・体重が約40kg以下のお子様や小柄な方が入浴したとき
 - ・半身浴やお風呂のお湯が少ないとき
 - ・お風呂のお湯が多く、入浴時に浴槽から溢れるようなとき

ぬるめ入浴の設定を変えるときは？

ぬるめ入浴

ぬるめ入浴の温度と、ぬるめ湯張りの設定をします。(初期設定：-2℃・切)

浴室リモコン

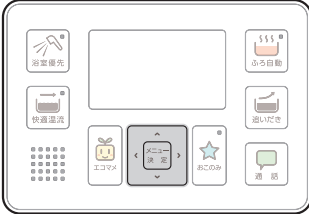

- 1 を押す。
- 2 で「次へ」を選び、 を押す。
- 3 で「諸設定」を選び、 を押す。
- 4 で「次へ」を選び、 を押す。
- 5 で「ぬるめ入浴」を選び、 を押す。
- 6 でぬるめ入浴温度を選び、 を押す。
- 7 でぬるめ湯張りの設定を選び、 を押す。

● [メニュー決定]を押すが、3秒経過すると、通常表示に戻ります。

基本の使いかた

お湯の流れでおふろの温度を保つ

快適温流

お風呂のお湯を循環させておふろの温度を細やかに保ちます。

基本の使いかた

台所リモコン

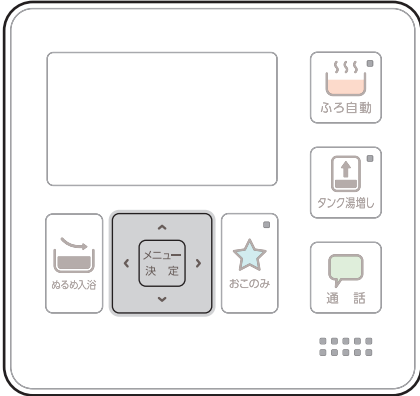

浴室リモコン



1 <台所リモコンのみ>
 を押して、 を押す。

2 <台所リモコン>
 で「快適温流」を選び、 を押す。
 <浴室リモコン>
 を押す。

途中でやめたいとき

- ① もう一度、手順1、2を行う。
 ・スイッチのランプが消灯し、通常表示に戻ります。

快適温流について

快適温流は、お風呂の温度をお好みの状態に保つ機能です。
 お風呂のお湯を循環させることで、心地よい緩やかなお湯の流れを生み出し、お風呂の温度を快適に保ちます。

<動作例>



アドバイス

- 快適温流は設定した継続時間を過ぎると自動で終了します。また、快適温流の継続時間は変更できます。▶ 35ページ
- 快適温流中にふろ温度を変更すると、快適温流は終了します。
- 快適温流の使い始めは、配管内の冷めたお湯がおふろに出ることがあります。
- 快適温流中にお湯がたりなくなったときは、自動でタンク湯増しをします。
- 次の動作中は、快適温流は使用できません。
 自動湯張り中、配管洗浄中。
- おふろの温度が、ふろ温度の設定範囲から外れている場合、快適温流は使用できません。
- 快適温流はジェットバスとは異なるため強い水流は起こりません。
- 浴室リモコンのふろメニューからも操作できます。

快適温流の継続時間を設定するときは？

快適温流

快適温流の継続時間を設定します。(初期設定：10分)

浴室リモコン

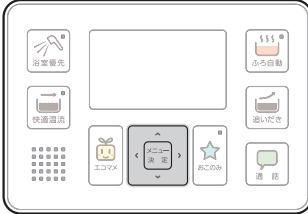

- 1 | を押す。
- 2 | で「次へ」を選び、 を押す。
- 3 | で「諸設定」を選び、 を押す。
- 4 | で「次へ」を選び、 を押す。
- 5 | で「快適温流」を選び、 を押す。
- 6 | で快適温流の時間を選び、 を押す。

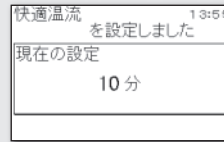
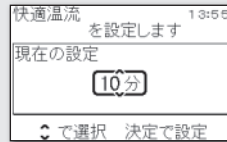

- [メニュー決定]を押すか、3秒経過すると、通常表示に戻ります。

<設定範囲>
5～30分(5分単位)

設定しました♪

おふろを予約する

ふろ予約

予約した時刻に入浴できるようにおふろを沸かします。(初期設定：切・18:00)

台所リモコン

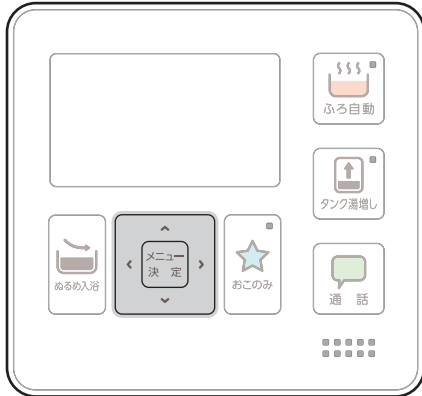

1 おふろの排水栓を閉めて、ふたをする。

2 **メニュー決定** を押す。

3 **◀▶** で「ふろ予約」を選び、**メニュー決定** を押す。

4 **◀▶** で「入」を選び、**◀▶** を押す。



5 **◀▶** で予約時刻を設定し、**メニュー決定** を押す。

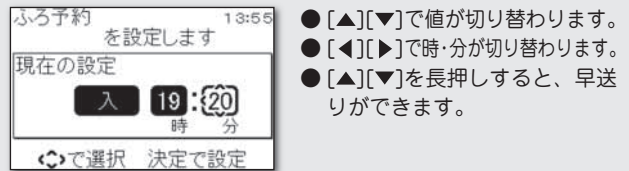

- [▲][▼]で値が切り替わります。
- [◀][▶]で時・分が切り替わります。
- [▲][▼]を長押しすると、早送りができます。

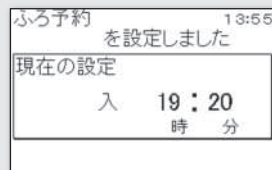

アドバイス

- ふろ予約は、入浴時刻（湯張り完了時刻）の30分以上前に行ってください。30分以内に予約したときは、予約した時刻に湯張りが完了しないことがあります。
- 貯湯量が少ないと予約した時刻に湯張りができないことがあります。貯湯量が少ない場合は、タンク湯増しをしてからふろ予約をしてください。
- 現在時刻が正確でないと、予約した時刻に湯張りが完了しません。
- ふろ予約は、湯張り動作が開始すると自動的に解除されますので、ふろ予約をするときは、毎回その都度予約操作をしてください。
- ふろ予約中にふろ自動、追だき、高温さし湯、たし湯、さし水をする、予約は解除されます。
- 湯張り中に、台所やシャワーなどでお湯を使用すると、湯張り量が減り予約時刻までに湯張りが完了しないことがあります。
- 次の動作中は、ふろ予約できません。
ふろ自動運転中、追だき中、高温さし湯中、たし湯中、さし水中、ぬるめ入浴中、快適温流中、配管洗浄中。
- 時刻が設定されていないときは、ふろ予約はできません。

■ ふろ予約を解除したいとき

- ① もう一度、手順2、3を行う。
- ② 手順4で「切」を選び、[メニュー決定]を押す。
 - ・ **🔴ふ** が消灯します。

上手な使いかた

おふろと台所で通話する

通話

浴室リモコンと台所リモコンの間で交互に会話ができます。

台所リモコン



浴室リモコン



[通話]を押すごとに交互に会話ができます

1

を押す。

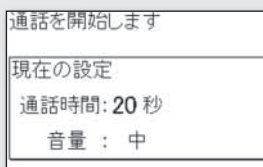

ピーピーピッ♪×2

通話中

話す

●送話ができます。



で切り替える。

通話中

聞く

音量: 中

●受話ができます。

●設定した通話時間が経過すると、送話・受話が自動で切り替わります。

■ 受話音量を変えたいとき

- ① 受話中に[▲][▼]を押す。
<設定範囲>
大、中、小

■ 通話を終了したいとき

- ① 通話中に[メニュー決定]を押す。
・通常表示に戻ります。



アドバイス

- 通話は合計で最長4分間まで行えます。
- 通話時間は変更できます。▶ 38ページ
- リモコンから30cm程度離れて通話をしてください。近くで大きな声を出すと聞きにくくなります。
- ハウリング（キーンなどの大きな音）を起こすときは音量を下げてください。
- 増設リモコンには通話機能はありません。

上手な使いかた

通話時間を変えるときは？

通話時間

1回（1方向）に通話できる時間を設定します。（初期設定：10秒）

台所リモコン

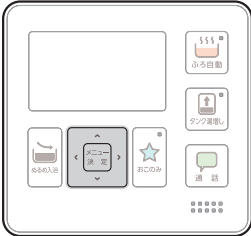

- 1 を押す。
- 2 で「次へ」を選び、 を押す。
- 3 で「通話時間」を選び、 を押す。
- 4 で通話時間を選び、 を押す。

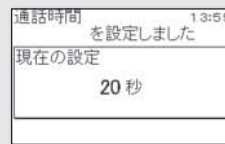
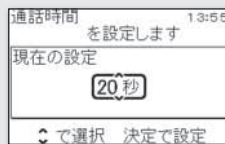

● [メニュー決定]を押すか、3秒経過すると、通常表示に戻ります。

<設定範囲>
10秒、20秒、30秒、なし

設定しました♪

上手な使いかた



アドバイス

● 通話時間を「なし」に設定すると、呼出音のみとなり通話はできません。

入浴時間をお知らせする

ふろ時間おしらせ

設定した入浴時間になると、メロディと表示でお知らせします。
(初期設定：30分・入)



■ 台所リモコンにはお知らせしないとき

- ① もう一度、手順1～4を行う
- ② 手順5で「切」を選び、[メニュー決定]を押す。



アドバイス

- 配管洗浄中はふろ時間おしらせはできません。
- 次の動作中は、出浴が検知されません。
自動保温中、自動たし湯中、追いだき中、高温さし湯中、たし湯中、さし水中、ほっと回収中、配管洗浄中、凍結予防運転中。
- 設定時間のお知らせの前に出浴をしても、出浴は検知されません。
- 次の場合などは、出浴が正常に検知されないことがあります。
出浴が検知されないときは、[メニュー決定]を押してふろ時間お知らせを解除してください。
<例>
 - ・ 体重が約40kg以下のお子様や小柄な方が出浴したとき
 - ・ 半身浴やお風呂のお湯が少ないとき
 - ・ お風呂のお湯が多く、入浴時に浴槽から溢れるようなとき

1

[メニュー決定] を押す。

2

<台所リモコンのみ>

[左右] で「次へ」を選び、[メニュー決定] を押す。

3

[左右] で「ふろ時間おしらせ」を選び、
[メニュー決定] を押す。

4

[左右] で入浴時間を選び、[左右] を押す。

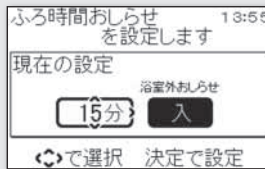

<設定範囲>
10～120分 (5分単位)

5

[左右] で「入」を選び、[メニュー決定] を押す。

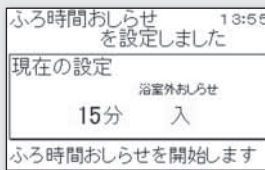
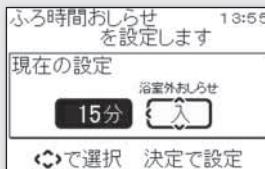

設定しました♪

- 出浴を検知するまで、1分ごとに経過をお知らせします。

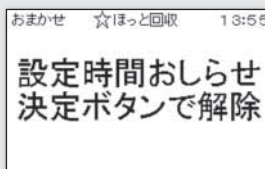

- 設定時間が経過すると、メロディと表示でお知らせします。

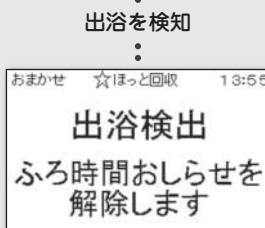

♪♪♪

- [メニュー決定]を押すか、10秒経過すると、通常表示に戻ります。

上手な使いかた

おこのみスイッチを使う

おこのみ

よくご使用になる機能をおこのみスイッチに割り当てることで、いろいろな機能がスイッチひとつで行えます。

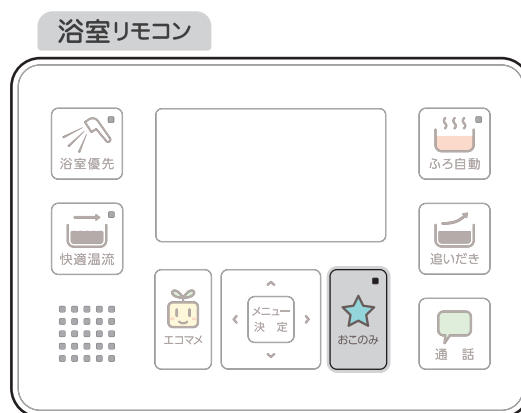

おこのみスイッチの機能と動作

おこのみスイッチに割り当てられる機能は、リモコンによって異なります。おこのみに合わせて設定を変更してください。▶ 41ページ

| リモコン | 割り当てられる機能 | 動作 | 参照ページ |
|--------|-------------------|----------------------|-------|
| 台所リモコン | ほっと回収 | ほっと回収（手動）を開始します。 | 25 |
| | 追いだき | 追いだきを開始します。 | 21 |
| | エネルギーモニタ | エネルギーモニタの設定画面を表示します。 | 53 |
| | 湯増し休止 | 湯増し休止の設定画面を表示します。 | 45 |
| | ふる予約 | ふる予約の設定画面を表示します。 | 36 |
| | ふる時間おしらせ | ふる時間おしらせを開始します。 | 39 |
| 浴室リモコン | タンク湯増し | タンク湯増しを開始します。 | 28 |
| | さし水 | さし水を開始します。 | 24 |
| | エネルギーモニタ | エネルギーモニタの設定画面を表示します。 | 53 |
| | 配管洗浄 | ふろ配管の洗浄を開始します。 | 74 |
| | ぬるめ入浴 | ぬるめ入浴を開始します。 | 30 |
| | ふる時間おしらせ | ふる時間おしらせを開始します。 | 39 |
| | たし湯 | たし湯を開始します。 | 24 |
| 湯増し休止 | 湯増し休止の設定画面を表示します。 | 45 | |

おこのみスイッチの機能を変えるときは？

おこのみ

おこのみスイッチに割り当てる機能を設定します。
(初期設定：台所リモコン…ほっと回収、浴室リモコン…ふろ時間おしらせ)

台所リモコン

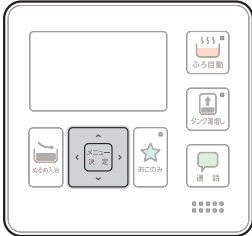

浴室リモコン

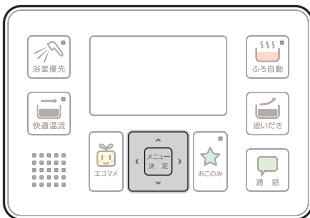

1 **メニュー決定** を押す。

2 **◀▶** で「次へ」を選び、**メニュー決定** を押す。

3 **◀▶** で「おこのみ」を選び、**メニュー決定** を押す。

4 **メニュー決定** を押す。

5 **◀▶** でおこのみスイッチに割り当てたい機能を選び、**メニュー決定** を押す。

<台所リモコンの表示>

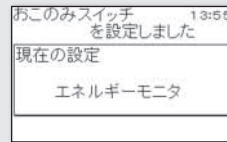
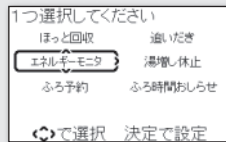

設定しました♪

<浴室リモコンの表示>

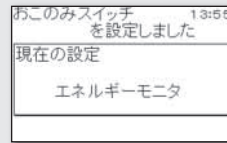
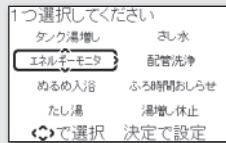

設定しました♪

● [メニュー決定]を押すが、3秒経過すると、通常表示に戻ります。

上手な使いかた

操作履歴から機能を使う

おこのみ（操作履歴） 最近使用した機能の表示や開始／停止ができます。

台所リモコン



浴室リモコン



1
2

★ を3秒以上押す。

◀▶ で使いたい機能を選び、メニュー決定 を押す。

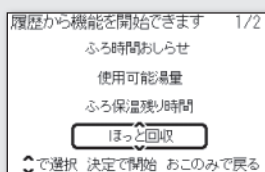

● [おこのみ]を押すか、20秒経過すると、通常表示に戻ります。

上手な使いかた

操作履歴に表示される機能

操作履歴画面に表示される機能は次のとおりです。

| リモコン | 機能 |
|--------|-----------|
| 台所リモコン | ふる予約 |
| | 休止 |
| | エネルギーモニタ |
| | ふる時間おしらせ |
| | 湯増し休止 |
| | 使用可能湯量 |
| | ふる保温残り時間 |
| | ほっと回収（手動） |
| エコマメ | |

| リモコン | 機能 |
|--------|-----------|
| 浴室リモコン | 配管洗浄 |
| | さし水 |
| | たし湯 |
| | ふる時間おしらせ |
| | ふる保温残り時間 |
| | 湯増し休止 |
| | タンク湯増し |
| | 使用可能湯量 |
| | ほっと回収（手動） |
| ぬるめ入浴 | |



アドバイス

● 操作履歴は新しいものから順番に8件表示します。

チャイルドロックを使う

チャイルドロック 小さなお子様が誤って浴室リモコンを操作するのを防ぎます。

台所リモコン



浴室リモコン



1

メニュー決定 を2秒以上押す。



設定しました♪

■ ロックを解除したいとき

- ① もう一度[メニュー決定]を2秒以上押す。
・「」が消灯します。

上手な使いかた



アドバイス

- 台所リモコンはロックされません。
- チャイルドロック中でも「通話」と「エコマメ」の機能は使用できます。
- チャイルドロック中でも「ふる自動」は停止できます。
- 浴室優先中にチャイルドロックをしたときは、台所リモコンからも給湯温度の変更はできません。

お湯の沸き上げかたを選ぶ

運転モード

お使いになるお湯の量に合わせて、お湯の沸き上げかた（運転モード）を設定します。
（初期設定：おまかせ省エネ）

台所リモコン

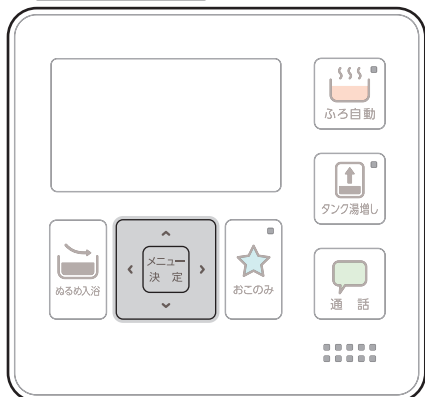

お買い上げ時に設定されている「おまかせ省エネ」は、最も省エネになる運転モードです。



上手な使いかた

- 1 **メニュー決定** を押す。
- 2 **メニュー決定** で「運転モード」を選び、**メニュー決定** を押す。
- 3 **メニュー決定** で運転モードを選び、**メニュー決定** を押す。

<設定範囲>
おまかせ、おまかせ省エネ、お湯使いきり、満タン

設定しました!

運転モードの種類と特長

運転モードには「おまかせ省エネ」「おまかせ」「お湯使いきり」「満タン」の4種類があります。
お買い上げ時は「おまかせ省エネ」に設定されていますので、以下を参考に必要に応じて運転モードを変更してください。

| 運転モード | 内容 |
|---------|---|
| おまかせ省エネ | 1日の使用湯量が「500L」を超えないときに、おすすめの運転モードです。▶ 53ページ 季節や毎日のお湯の使用量を学習して、最適な湯量を自動で沸かします。 必要に応じて昼間でも湯増し運転をすることがあります。 |
| おまかせ | 「おまかせ省エネ」ではお湯がたりないときに設定する運転モードです。 |
| お湯使いきり | お湯をあまり使わないときに、おすすめの運転モードです。昼間の湯増し運転はしません。 |
| 満タン | お湯をたくさん使うときに、おすすめの運転モードです。昼間でも常に満タンになるように沸き上げます。 ※「満タン」設定後に1週間経過すると、自動で「満タン」設定前に使用していた運転モード（「お湯使い切り」は除く）に戻ります。 |



アドバイス

- 設置日から1週間ほどは、マイコン学習期間のためその後の動作とは一部異なることがあります。
- 次の動作中は、運転モードの設定はできません。
休止中、今日の湯増し休止中、タンク湯増し中。

昼間の沸き上げを休止する

湯増し休止

外出などでもうお湯を使用しない日や、お湯が残りそうな日は、昼間の沸き上げを休止できます。休止状態は23時になると自動で解除されます。

台所リモコン

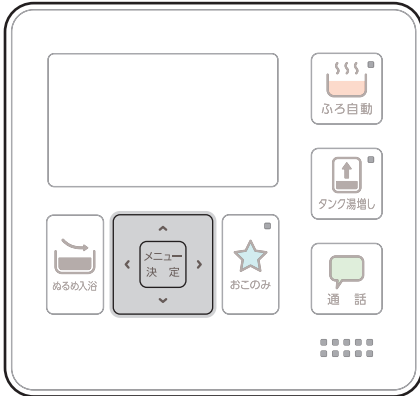

浴室リモコン

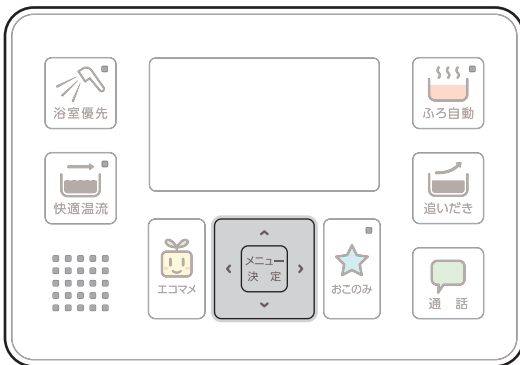

今日の使うお湯の量が十分なときは、湯増し休止をして昼間の沸き上げを休止すると省エネです。



1 を押して、 を押す。

2 で「湯増し休止」を選び、 を押す。

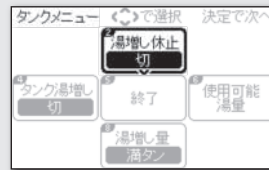

3 で「入」を選び、 を押す。

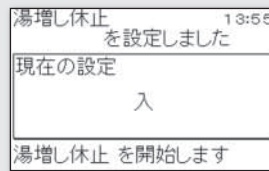
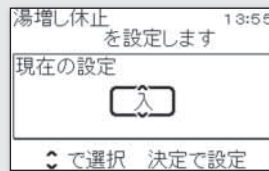

設定しました！



■ 休止を解除したいとき

- ① もう一度、手順1、2を行う。
- ② 手順3で「切」を選び、[メニュー決定]を押す。
・「湯増し休止中」が消灯します。

上手な使いかた



アドバイス

●「湯増し休止中」にお湯がたりなくなりそうなときは、タンク湯増しをしてください。(▶ 28ページ)

外出時の沸き上げを休止する

休止設定

旅行などで数日間お湯を使用しないときに、沸き上げを休止できます。

台所リモコン

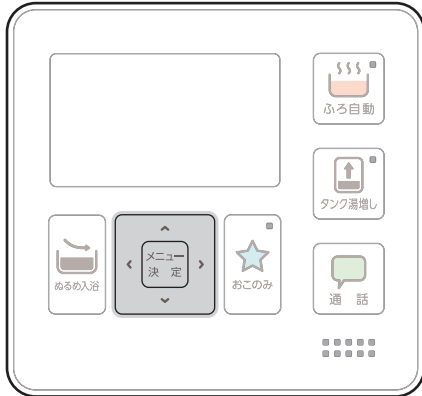

1
2

メニュー決定を押す。

で「休止設定」を選び、メニュー決定を押す。

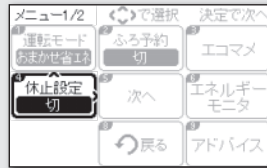

3

で「入」を選び、を押す。



● 翌日の日付が表示されます。

4

で帰宅日を設定し、メニュー決定を押す。

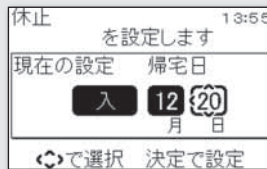

- [▲][▼]で値が切り替わります。
- [◀][▶]で月・日が切り替わります。
- [▲][▼]を長押しすると、早送りができます。

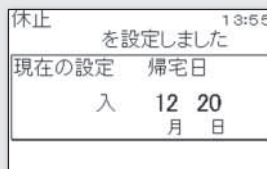

<設定範囲>
(今日から) 1～15日後

設定しました！

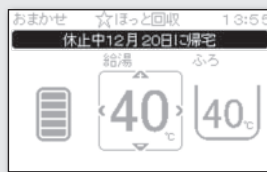

休止設定例

お湯を使用しない期間を設定するときは、以下の設定例を参考にしてください。

<設定例1>

12月1日に出発し、12月5日に帰宅する4泊5日の旅行（1～4日まで入浴せず、5日は入浴する）のときは、「12月5日に帰宅」に設定します。

<設定例2>

帰宅日を1日後に設定した場合、設定したときから翌日の午前2時までの沸き上げが休止します。

アドバイス

- 15日間まで沸き上げを休止できますが、16日間以上の長期間、ご不在となるときは、水抜きをしてください。

▶ 79ページ

■ 休止を解除したいとき

- ① もう一度、手順1、2を行う。
- ② 手順3で「切」を選び、[メニュー決定]を押す。
・「休止中○月○日に帰宅」が消灯します。

上手な使いかた

まめアニメを見る

まめアニメ

浴室リモコンのエコマメスイッチを1回押すと、まめアニメにエコマメファミリーが登場します。

浴室リモコン

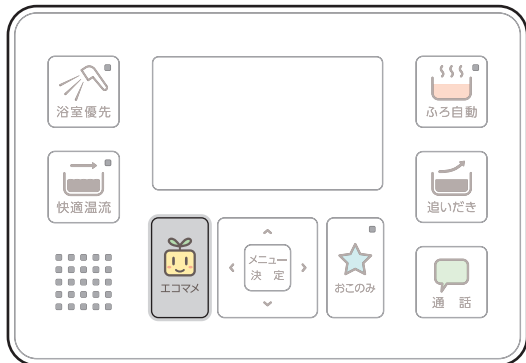

1

 を押す。

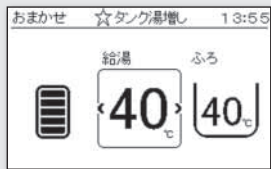

● 30秒経過すると、通常表示に戻ります。

エコマメファミリーとまめアニメについて

エコマメファミリーは、デンソーエコキュートのキャラクターです。

まめアニメでは、エコマメファミリーがかわいらしい動きやつぶやきで、楽しいバスタイムをお届けします。

<エコマメファミリー>



エコママ

エコミ

エコマメ

エコアニキ

エコパパ

<まめアニメ>



上手な使いかた



アドバイス

● 台所リモコンには、まめアニメ機能はありません。

まめ農場を楽しむ

初期設定

まめ農場で遊ぶ前に、家族の人数とお誕生日を設定します。

台所リモコン

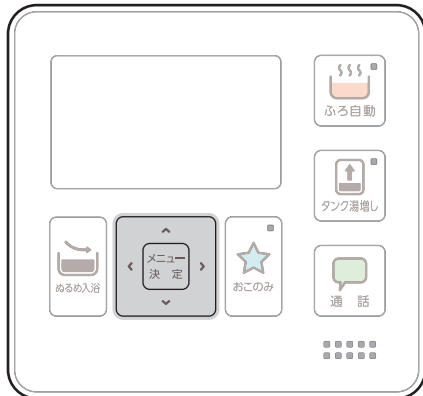

浴室リモコン



上手な使いかた

1

<台所リモコンのみ>

メニュー決定 を押す。

2

<台所リモコン>

で「エコマメ」を選び、メニュー決定 を押す。

<浴室リモコン>

を2回押す。

3

で「初期設定」を選び、メニュー決定 を押す。

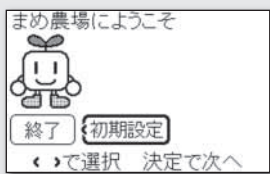

●「終了」を選ぶと、通常表示に戻ります。

4

で人数を選び、メニュー決定 を押す。

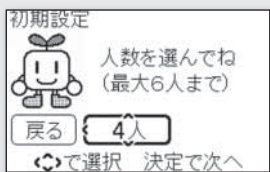

<設定範囲>
1～6人

●[▲][▼]で値が切り替わります。
●「戻る」を選ぶと、ひとつ前の画面に戻ります。

5

でお誕生日を設定し、メニュー決定 を押す。

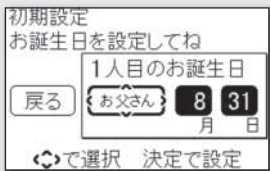

●[▲][▼]で値が切り替わります。
●[◀][▶]で項目が切り替わります。
●「戻る」を選ぶと、ひとつ前の画面に戻ります。

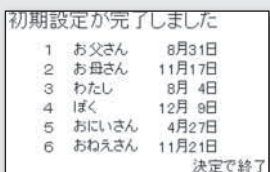

設定しました！

●[メニュー決定]を押すと、通常表示に戻ります。



アドバイス

●[エコマメ]を押すが、スイッチ操作が1分以上ないときは、設定は決定されず通常表示に戻ります。

まめ農場のデータを初期化するときには？

初期化

まめ農場の設定や実績データをお買い上げ時の状態に戻します。

台所リモコン

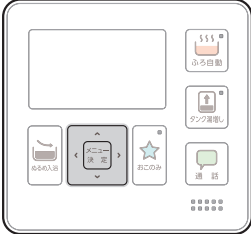

浴室リモコン

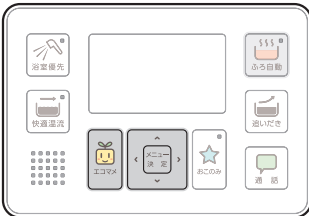

1

<台所リモコンのみ>

メニュー決定 を押す。

2

<台所リモコン>

◀▶ で「エコマメ」を選び、メニュー決定 を押す。

<浴室リモコン>

😊 を2回押す。

3

◀▶ で「ヘルプ」を選び、メニュー決定 を押す。

4

◀▶ で「初期設定」を選び、メニュー決定 を押す。

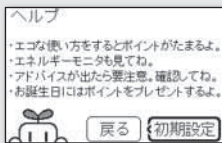

●「戻る」を選ぶと、ひとつ前の画面に戻ります。

5

◀▶ で「初期化」を選び、メニュー決定 を押す。

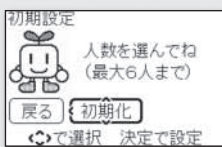

● [▲][▼]で値が切り替わります。

●「戻る」を選ぶと、ひとつ前の画面に戻ります。

6

◀▶ で「初期化する」を選び、メニュー決定 を押す。

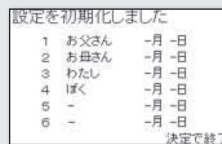
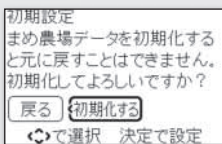

● [メニュー決定]を押すと、通常表示に戻ります。

●「戻る」を選ぶと、ひとつ前の画面に戻ります。

設定しました♪

上手な使いかた

まめ農場を楽しむ

まめ農場

まめ農場は、楽しく省エネを学べる育成型コンテンツです。家族みんなで遊べるうれしいコンテンツで、毎日のバスタイムがさらに楽しくなります。

台所リモコン

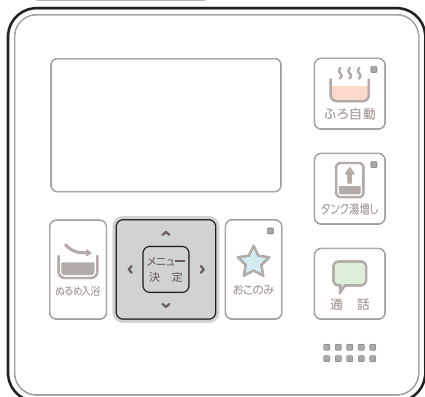

浴室リモコン



1

<台所リモコンのみ>

メニュー決定 を押す。

2

<台所リモコン>

で「エコマメ」を選び、メニュー決定 を押す。

<浴室リモコン>

を2回押す。



上手な使いかた



アドバイス

- [エコマメ]を押すが、スイッチ操作が1分以上ないときは、通常表示に戻ります。

まめ農場について

エコな機能（ほっと回収）を使ったり、エネルギーモニタを確認すると、ポイントが貯まってまめ農場の作物がすくすくと育ちます。

<画面の見かた>

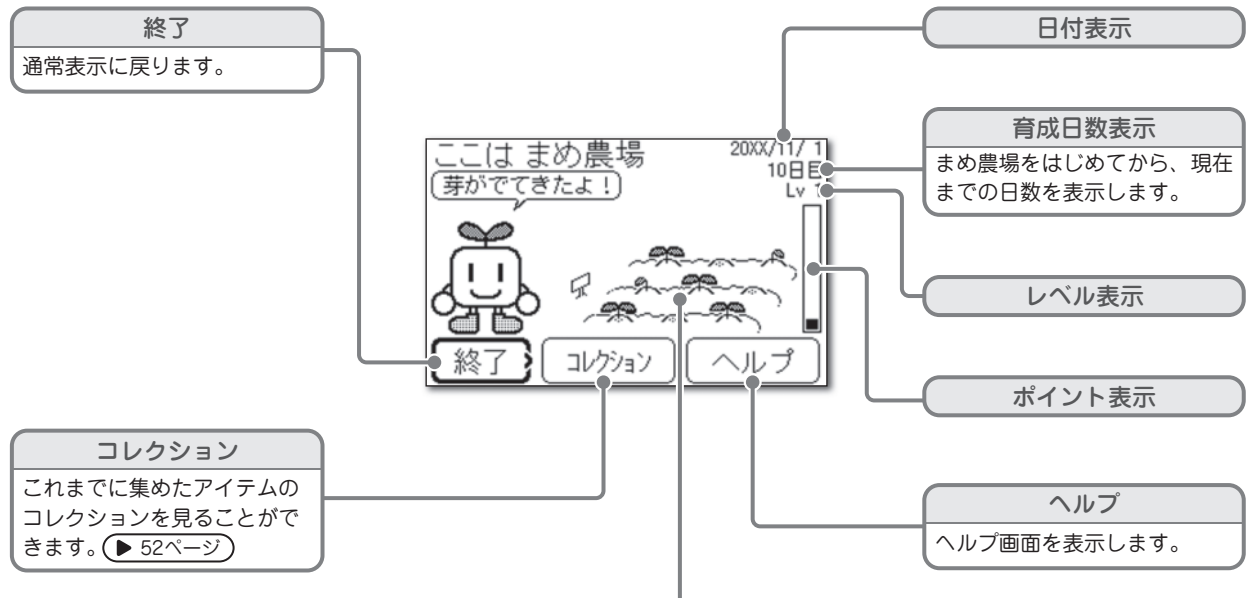

まめ農場表示 | ポイントが貯まるごとに作物が育ち、いろいろなアイテムを収穫できます。

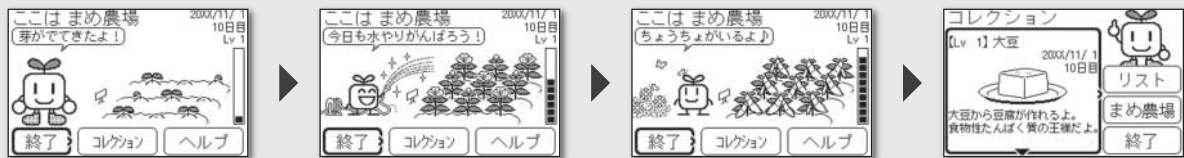

上手な使いかた



アドバイス

●エコキュートの使いかたによって、ポイントやレベル（Lv）の上がりかたが変わります。

まめ農場を楽しむ

集めたアイテムのコレクションを見る時は？

コレクション 浴室リモコンで、これまでに集めたアイテムのコレクションを見ることができます。

浴室リモコン

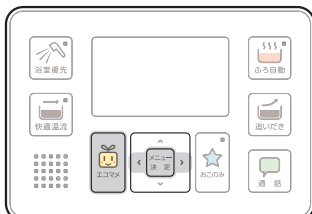

1 を2回押す。

2 で「コレクション」を選び、 を押す。



● [▲][▼]でアイテムが切り替わります。

集めたアイテムのリストを見る時は？

リスト 浴室リモコンで、これまでに集めたアイテムのリストを見ることができます。

浴室リモコン



1 を2回押す。

2 で「コレクション」を選び、 を押す。



3 で「リスト」を選び、 を押す。

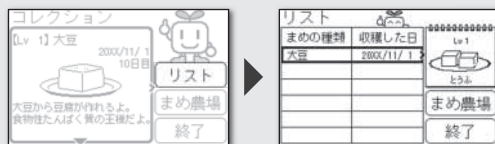

● [▲][▼]でアイテムが切り替わります。

● アイテムを選んで[メニュー決定]を押すと、コレクション画面に切り替わります。



アドバイス

- 台所リモコンでは、コレクションやリストの内容は見れません。
- [エコマメ]を押すか、スイッチ操作が1分以上ないときは、通常表示に戻ります。

エネルギーモニタを見る

使用湯量

過去に使ったお湯の量の目安が確認できます。



使用湯量の表示項目

各項目ごとに見たい内容を選んで、エネルギーモニタに表示させることができます。



| | 項目1 | 項目2 | 項目3 | 項目4 |
|-----|-----|-----|--------|--------|
| グラフ | 日間 | 今日 | エコキュート | |
| | | 昨日 | | |
| | 週間 | 今週 | | |
| | | 先週 | | |
| 月間 | 今月 | | | |
| | 先月 | | | |
| 年間 | 今年 | | | |
| | 昨年 | | | |
| データ | 日間 | 今日 | 0～7時 | エコキュート |
| | | 昨日 | 8～15時 | |
| | 週間 | 今週 | 16～23時 | |
| | | 先週 | | |
| | 月間 | 今月 | 1～12日 | |
| | | 先月 | 13～24日 | |
| | 年間 | 今年 | 25～31日 | |
| | | 昨年 | | |

1
2

メニュー決定 を押す。

で「エネルギーモニタ」を選び、

メニュー決定 を押す。

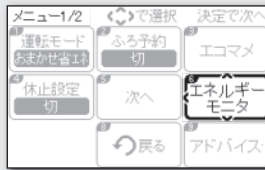

3

で「使用湯量」を選び、メニュー決定 を押す。

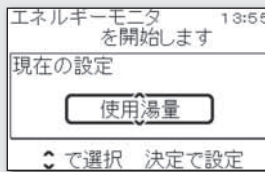

4

で見たい項目を選び、メニュー決定 を押す。



- [▲][▼]で値が切り替わります。
- [◀][▶]で項目が切り替わります。



お湯の使用量を表示します♪



- [メニュー決定]を押すか、20秒経過すると、通常表示に戻ります。

上手な使いかた

エネルギーモニタを見る

ほっと回収量

過去にほっと回収で回収した熱量の目安を表示します。

台所リモコン

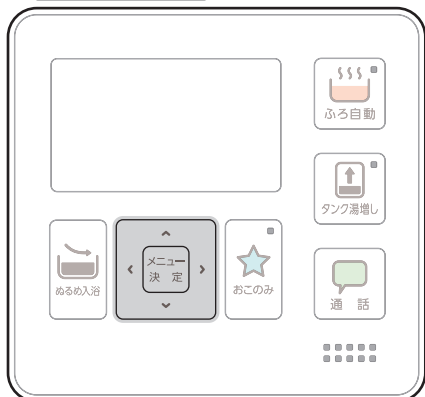

ほっと回収量の表示項目

各項目ごとにしたい内容を選んで、エネルギーモニタに表示させることができます。



| 項目1 | 項目2 |
|-----|-----|
| 日間 | 今日 |
| | 昨日 |
| 週間 | 今週 |
| | 先週 |

上手な使いかた

1
2

メニュー決定 を押す。

で「エネルギーモニタ」を選び、

メニュー決定 を押す。

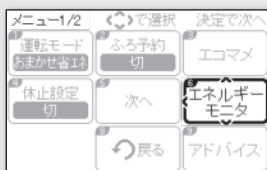

3

で「ほっと回収量」を選び、

メニュー決定 を押す。

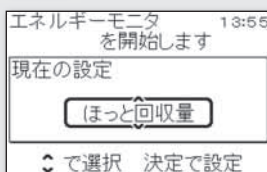

4

で見たい項目を選び、メニュー決定 を押す。



- [▲][▼]で値が切り替わります。
- [◀][▶]で項目が切り替わります。



設定しました！



- [メニュー決定]を押すが、20秒経過すると、通常表示に戻ります。

まめアドバイスの見るときは？

まめアドバイス 上手にエコキュートを使うためのアドバイスを表示します。

台所リモコン

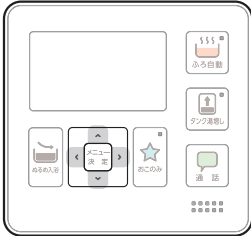

1 エネルギーモニター画面を表示する。

2 ◀▶ で「💡」を選び、⏪ を押す。

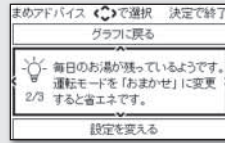
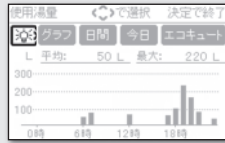

● 複数まめアドバイスがあるときは、[◀][▶]で表示が切り替わります。

- 「グラフに戻る」を選ぶと、エネルギーモニター画面に戻ります。
- 20秒経過すると、通常表示に戻ります。

■ すぐに設定を変えたいとき

- ① 「設定を変える」を選ぶ。
 - ・ 設定画面に切り替わります。

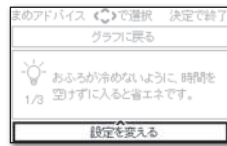

● まめアドバイスの内容により「設定を変える」は表示されないことがあります。

上手な使いかた



アドバイス

- まめアドバイスを「受ける」に設定していないと、まめアドバイスは表示されません。▶ 66ページ
- まめアドバイスを「受ける」に設定していても、エコキュートを使用してから間もないときや、すでに効率よくエコキュートを使用しているときには、まめアドバイスが表示されないことがあります。

今使えるお湯の量を見る

使用可能湯量

現在の貯湯量で使用できるお湯の量と時間の目安を表示します。

台所リモコン

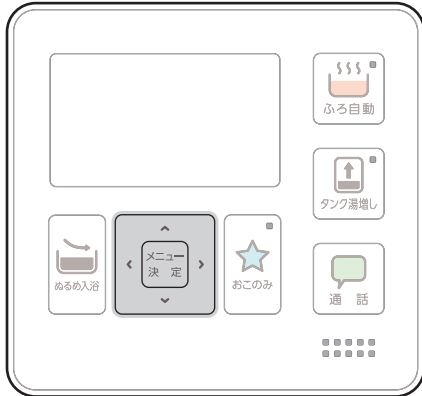

浴室リモコン

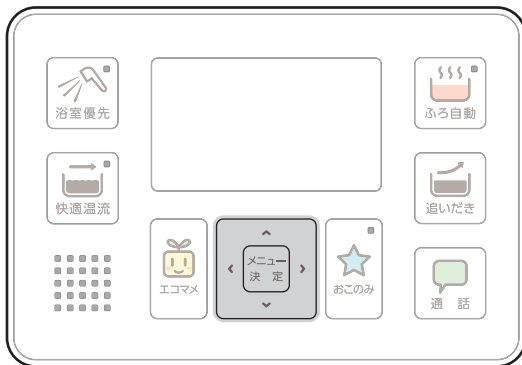

1
2

◀▶ を押して、メニュー決定 を押す。

◀▶ で「使用可能湯量」を選び、メニュー決定 を押す。

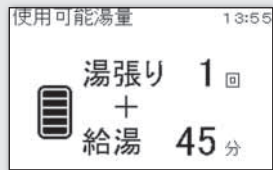

● [メニュー決定]を押すか、30秒経過すると、通常表示に戻ります。

上手な使いかた



アドバイス

- 「湯張り」は、貯湯タンクの貯湯量をもとに、湯張りを1回できるかどうかを判断して回数（0または1回）を表示します。
- 「給湯」は、湯張り回数を除いた残りの湯量で給湯できる時間の目安を表示します。給湯できる時間は5分単位で表示します。給湯できる時間は給湯温度、前日までのお湯の使いかたなどによって変わります。

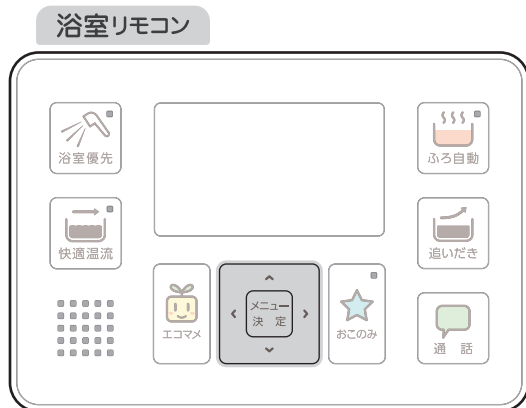

ふろ保温の残り時間を見る

ふろ保温残り時間 ふろ自動運転（自動保温）の残り時間の目安を表示します。



1
2

1  を押して、 を押す。

2  で「ふろ保温残り時間」を選び、 を押す。



● [メニュー決定]を押すか、30秒経過すると、通常表示に戻ります。

上手な使いかた



アドバイス

- ふろ自動運転をしていないときは「0時間00分」と表示します。
- 浴室リモコンはメニューからも操作できます。

まめ知識を見る

まめ知識を見る 上手にエコキュートを使うためのまめ知識を表示します。



まめ知識を参考に上手にエコキュートを使ってください。



上手な使いかた

1
2

メニュー決定 を押す。

◀▶ で「アドバイス」を選び、メニュー決定 を押す。

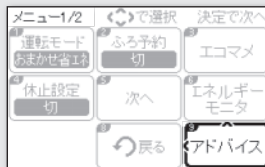

3

◀▶ で「まめ知識を見る」を選び、メニュー決定 を押す。

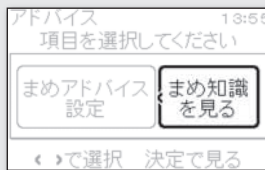

4

◀▶ で見たいまめ知識を選ぶ。

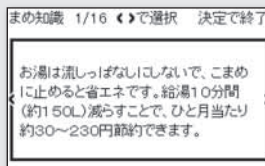

- [メニュー決定]を押すか、20秒経過すると、通常表示に戻ります。

日時を設定する

日時設定

リモコンの日時を設定します。日時がずれていると、電気料金が高くなることがありますので、必ず合わせてください。

台所リモコン

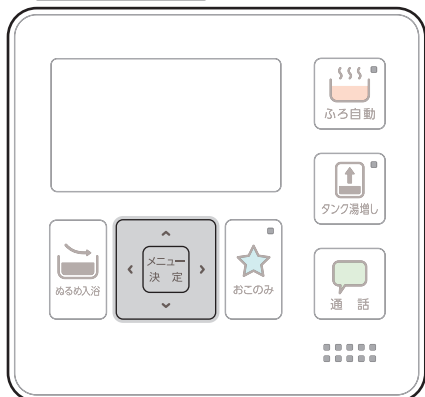

浴室リモコン

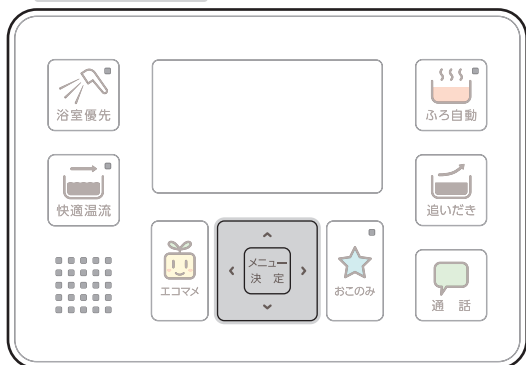

1
2
3

メニュー決定 を押す。

◀▶ で「次へ」を選び、メニュー決定 を押す。

<台所リモコン>
◀▶ で「諸設定2」を選び、メニュー決定 を押す。

<浴室リモコン>
◀▶ で「諸設定」を選び、メニュー決定 を押す。

4

◀▶ で「日時設定」を選び、メニュー決定 を押す。

<台所リモコンの表示>



<浴室リモコンの表示>

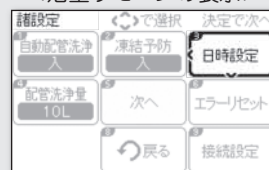

5

◀▶ で日時を設定し、メニュー決定 を押す。



- [▲][▼]で値が切り替わります。
- [◀][▶]で年・月・日・時・分が切り替わります。
- [▲][▼]を長押しすると、早送りができます。

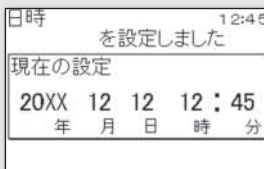

設定しました!

- [メニュー決定]を押すか、3秒経過すると、通常表示に戻ります。

設定のしかた



アドバイス

- 時刻は24時間表示です。
- 設定をすると、すべてのリモコンの日時が変更されます。

電力契約を設定する

電力設定

ご契約内容に合わせて、電力契約を設定します。(初期設定：3)



ご契約内容が電力設定の「1」～「9」
にない場合は、電力設定の「10」を
選んでください。



設定のしかた

1 を押す。

2 で「次へ」を選び、 を押す。

3 で「諸設定1」を選び、 を押す。

4 で「電力設定」を選び、 を押す。

| | | |
|-----------|---------------|----------|
| 諸設定1 | で選択 | 決定で次へ |
| エア抜き | サービス店 電話番号 | 接続設定 |
| 水抜き | 終了 | エラー/リセット |
| 電力設定 3 | 戻る | |

5 で電力設定の番号を選び、 を押す。

電力設定 13:55
を設定します
現在の設定
5
で選択 決定で設定

<設定範囲>
1～10

電力設定 13:55
を設定しました
現在の設定
5

設定しました!

- 電力設定の「10」を選択すると、沸き上げの時間帯や能力を自由に設定できます。(▶ 62ページ)
- [メニュー決定]を押すか、3秒経過すると、通常表示に戻ります。



アドバイス

- 電力契約の種類によって深夜時間帯および安価な時間帯が異なります。設定が合っていないと、電気料金が高くなることがありますので、正しい電力契約を選択してください。

電力契約の内容

電力契約の内容は、次のようになっています。地域の電力会社によって異なりますので、詳しくはお買い上げの販売店にお問い合わせください。

<設定番号と電力料金プラン一覧>

| 電力会社 | 電力料金プラン | 深夜時間 | 設定 | 電力会社 | 電力料金プラン | 深夜時間 | 設定 |
|---------------|---------------|------------|------|---------|-----------------|------------|------------|
| 北海道電力 | ドリーム8 | 22:00～6:00 | 7 | 中部電力 | タイムプラン | 23:00～7:00 | 1 |
| | ドリーム8 | 23:00～6:00 | 1 | | Eライフプラン | 23:00～7:00 | 4 |
| | ドリーム8 | 24:00～8:00 | 8 | | ピークシフト電灯 | 23:00～7:00 | 1 |
| | ドリーム8エコ | 22:00～6:00 | 7 | | スマートライフプラン | 22:00～8:00 | 8 |
| | ドリーム8エコ | 23:00～7:00 | 6 | | スマートライフプラン(朝とく) | 23:00～9:00 | 8 |
| | ドリーム8エコ | 24:00～8:00 | 8 | | スマートライフプラン(夜とく) | 21:00～7:00 | 3 |
| | eタイム3 | 22:00～8:00 | 9 | | 北陸電力 | くつろぎナイト12 | 20:00～8:00 |
| eタイム3[Sプラン] | 22:00～8:00 | 9 | 関西電力 | 時間帯別電灯 | 23:00～7:00 | 1 | |
| よりそう+シーズン&タイム | 22:00～8:00 | 8 | | はびeタイム | 23:00～7:00 | 3 | |
| よりそう+ナイト12 | 21:00～9:00 | 2 | | 季節別電灯PS | 23:00～7:00 | 1 | |
| よりそう+ナイト&ホリデー | 22:00～8:00 | 8 | | eスマート10 | 22:00～8:00 | 8 | |
| 東北電力 | よりそう+ナイト8 | 23:00～7:00 | 1 | 中国電力 | 電化Styleコース | 21:00～9:00 | 8 |
| | よりそう+ナイト10 | 22:00～8:00 | 2 | 四国電力 | スマートeプラン[タイプL+] | 23:00～9:00 | 8 |
| | よりそう+ナイトS | 22:00～8:00 | 2 | | スマートeプラン[タイプH+] | 23:00～9:00 | 8 |
| | よりそう+サマーセーブ | 23:00～7:00 | 1 | 九州電力 | 時間帯別電灯 | 22:00～8:00 | 2 |
| 東京電力 | スマートライフプラン | 1:00～6:00 | 7 | | 季時別電灯 | 22:00～8:00 | 2 |
| | 夜トクプラン(夜トク8) | 23:00～7:00 | 1 | | ピークシフト電灯 | 22:00～8:00 | 2 |
| | 夜トクプラン(夜トク12) | 21:00～9:00 | 8 | | 電化でナイト・セレクト21 | 21:00～7:00 | 1 |
| | | | | | 電化でナイト・セレクト22 | 22:00～8:00 | 2 |
| | | | | | 電化でナイト・セレクト23 | 23:00～9:00 | 2 |
| | | | | 沖縄電力 | 時間帯別電灯 | 23:00～7:00 | 1 |
| | | | | | Eeらいふ | 23:00～7:00 | 3 |

2016年8月時点

沸き上げの時間帯や能力を自由に変更したいときは？

電力設定「10」

ご契約内容が電力設定の「1」～「9」にない場合、電力設定の「10」を選ぶと、ご契約内容に合わせて自由に電力設定ができます。

台所リモコン



1
2

電力設定で「10」を選ぶ。▶ 60ページ

で「優先」を選び、メニュー決定を押す。

| 時間帯 | 時間 | 加熱能力 |
|-------|---------|------|
| 1 優先 | 22時～6時 | 標準 |
| 2 禁止A | 6時～10時 | - |
| 3 禁止B | 17時～20時 | - |
| 4 その他 | - | 標準 |

● [戻る]を選ぶと、ひとつ前の画面に戻ります。

3

で「沸き上げ優先時間帯」と「加熱能力」を設定し、メニュー決定を押す。

| 電力モード | 加熱能力 |
|-----------|--------|
| 現在の設定 | 標準 |
| 沸き上げ優先時間帯 | 22時～6時 |

| 電力設定:10 | 時間帯 | 時間 | 加熱能力 |
|---------|---------|----|------|
| 1 優先 | 22時～6時 | 標準 | |
| 2 禁止A | 6時～10時 | - | |
| 3 禁止B | 17時～20時 | - | |
| 4 その他 | - | 標準 | |

● [▲][▼]で値が切り替わります。

● [◀][▶]で項目が切り替わります。

<設定範囲>
開始時刻：20～1時
終了時刻：4～9時
加熱能力：低、標準、(高)

設定しました♪

4

同様に「禁止(A、B)」と「その他」の設定をする。

| 電力モード | 加熱能力 |
|------------|-------|
| 現在の設定 | 標準 |
| 沸き上げ禁止時間帯A | あり |
| 禁止時間帯 | 8～10時 |

<設定範囲>
禁止時間帯：あり、なし
開始時刻：0～23時
終了時刻：0～23時

| 電力モード | 加熱能力 |
|--------|------|
| 現在の設定 | 標準 |
| その他時間帯 | 標準 |

<設定範囲>
低、標準、(高)

● [▲][▼]で値が切り替わります。

● [◀][▶]で項目が切り替わります。

● 「優先」と「禁止(A、B)」の設定時間が重複している場合は、「優先」の設定時間が優先されます。

5

で「設定」を選び、メニュー決定を押す。

| 電力設定:10 | 時間帯 | 時間 | 加熱能力 |
|---------|---------|----|------|
| 1 優先 | 22時～6時 | 標準 | |
| 2 禁止A | 6時～10時 | - | |
| 3 禁止B | 17時～20時 | - | |
| 4 その他 | - | 標準 | |

● [戻る]を選ぶと、ひとつ前の画面に戻ります。

| 電力モードを設定しました | 加熱能力 |
|--------------|------|
| 現在の設定 | 標準 |

設定しました♪

● 設定が反映されます。なお、本操作をするまで設定は反映されません。

● [メニュー決定]を押すか、30秒経過すると、通常表示に戻ります。

電力設定「10」について

ご契約内容が電力設定の「1」～「9」にない場合、電力設定の「10」を選ぶと、沸き上げの「時間帯」や「加熱能力」を個別に設定できます。ご契約内容に合わせて設定をしてください。

| 時間帯 | 内容 |
|-------|--|
| 優先 | <p>優先してお湯を沸き上げる時間帯と能力（加熱能力）が設定できます。</p> <p><沸き上げ優先時間帯> 開始時刻は20～1時、終了時刻は4～9時の範囲で設定できます。 設定によっては、その他時間帯での沸き上げが増える場合があります。</p> <p><加熱能力> 加熱能力が高いほど、電気を多く消費しますが短い時間で沸き上げることができます。 加熱能力は、「低」、「標準」から選択できます。 (本機種で「高」を選択した場合、「標準」と同等の能力で運転します)</p> <p>※加熱能力は設定した沸き上げ優先時間帯すべてで有効になりますが、沸き上げは主として23時以降になります。</p> |
| 禁止A、B | <p>お湯を沸き上げたくない時間帯が設定できます。</p> <p>沸き上げ禁止時間帯は、0～23時の範囲で設定できます。 沸き上げ禁止時間帯が長いと、お湯が少なくなったときなどに、必要な量のお湯を沸き上げられない場合がありますのでご注意ください。</p> |
| その他 | <p>「優先」、「禁止」以外の時間帯に、沸き上げる能力（加熱能力）が設定できます。</p> <p>加熱能力が高いほど、電気を多く消費しますが短い時間で沸き上げることができます。 加熱能力は、「低」、「標準」から選択できます。 (本機種で「高」を選択した場合、「標準」と同等の能力で運転します)</p> |

リモコンの音量を設定する

音量

リモコンごとに、音量（音声ガイド・操作音）を設定します。（初期設定：音声 標準）

台所リモコン

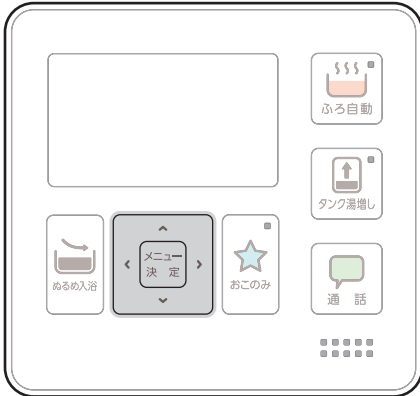

浴室リモコン

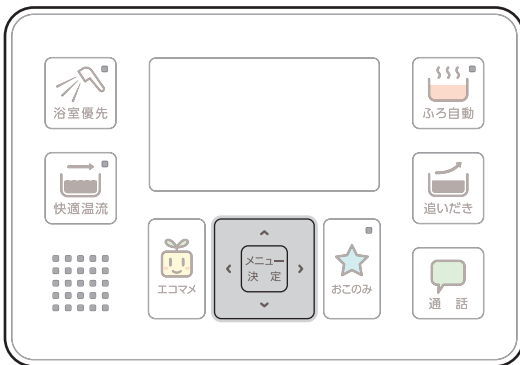

- 1 **メニュー決定** を押す。
- 2 **次へ** を選び、**メニュー決定** を押す。
- 3 **音量** を選び、**メニュー決定** を押す。

<台所リモコンの表示>

<浴室リモコンの表示>
- 4 **音量** を選び、**メニュー決定** を押す。

<設定範囲>

音声 大、音声 標準、音声 小、音声 なし、音 なし

● [メニュー決定]を押すか、3秒経過すると、通常表示に戻ります。

音量設定について

各設定ごとに音声ガイドと操作音の音量が異なります。

| 音量設定 | 音声 大 | 音声 標準 | 音声 小 | 音声 なし | 音 なし |
|-------|--------------|-------|------|-------|------|
| 音声ガイド | ○ | ○ | ○ | × | × |
| 操作音 | ○（「音声 標準」固定） | | | | × |



アドバイス

- 「音なし」に設定しても、警告音は鳴ります。

リモコンの消灯時間を設定する

消灯設定

リモコンごとに、リモコン表示部のバックライトが消灯するまでの時間を設定します。
(初期設定：入・1分後)

台所リモコン

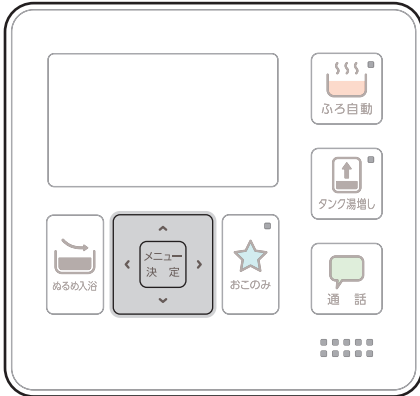

浴室リモコン

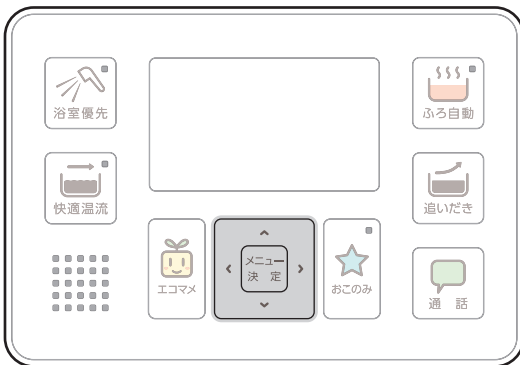

リモコンの表示を消灯すると、待機時の消費電力が減らせて省エネです。



- 1 **メニュー決定** を押す。
- 2 **◀▶** で「次へ」を選び、**メニュー決定** を押す。
- 3 **◀▶** で「消灯設定」を選び、**メニュー決定** を押す。

| | | | | | | | | | | | | | | | | | | | | | | | | | | | | | | | | | | | | | | | | |
|--|--------------------------|-------|-------|------|----|------|-----|------|------|------|----|-----|--------|----|-----|----------|----|----|--|---------|-------|-------|----|------|------|------|------|-----|------|----|------|--------|----|-------|------|----|----|------|--|--|
| <台所リモコンの表示> | <浴室リモコンの表示> | | | | | | | | | | | | | | | | | | | | | | | | | | | | | | | | | | | | | | | |
| <table border="1" style="width: 100%; text-align: center;"> <tr><td>メニュー2/2</td><td>◀▶で選択</td><td>決定で次へ</td></tr> <tr><td>通話時間</td><td>音量</td><td>消灯設定</td></tr> <tr><td>10秒</td><td>音声標準</td><td>入 1分</td></tr> <tr><td>おこのみ</td><td>終了</td><td>設定1</td></tr> <tr><td>ほとんど回収</td><td>戻る</td><td>設定2</td></tr> <tr><td>ふる時間おしらせ</td><td>戻る</td><td>設定</td></tr> </table> | メニュー2/2 | ◀▶で選択 | 決定で次へ | 通話時間 | 音量 | 消灯設定 | 10秒 | 音声標準 | 入 1分 | おこのみ | 終了 | 設定1 | ほとんど回収 | 戻る | 設定2 | ふる時間おしらせ | 戻る | 設定 | <table border="1" style="width: 100%; text-align: center;"> <tr><td>メニュー2/2</td><td>◀▶で選択</td><td>決定で次へ</td></tr> <tr><td>音量</td><td>ふる温度</td><td>追いだき</td></tr> <tr><td>音声標準</td><td>200L</td><td>+1℃</td></tr> <tr><td>おこのみ</td><td>終了</td><td>ふる保温</td></tr> <tr><td>タンクおしり</td><td>戻る</td><td>通常2時間</td></tr> <tr><td>消灯設定</td><td>戻る</td><td>設定</td></tr> <tr><td>入 1分</td><td></td><td></td></tr> </table> | メニュー2/2 | ◀▶で選択 | 決定で次へ | 音量 | ふる温度 | 追いだき | 音声標準 | 200L | +1℃ | おこのみ | 終了 | ふる保温 | タンクおしり | 戻る | 通常2時間 | 消灯設定 | 戻る | 設定 | 入 1分 | | |
| メニュー2/2 | ◀▶で選択 | 決定で次へ | | | | | | | | | | | | | | | | | | | | | | | | | | | | | | | | | | | | | | |
| 通話時間 | 音量 | 消灯設定 | | | | | | | | | | | | | | | | | | | | | | | | | | | | | | | | | | | | | | |
| 10秒 | 音声標準 | 入 1分 | | | | | | | | | | | | | | | | | | | | | | | | | | | | | | | | | | | | | | |
| おこのみ | 終了 | 設定1 | | | | | | | | | | | | | | | | | | | | | | | | | | | | | | | | | | | | | | |
| ほとんど回収 | 戻る | 設定2 | | | | | | | | | | | | | | | | | | | | | | | | | | | | | | | | | | | | | | |
| ふる時間おしらせ | 戻る | 設定 | | | | | | | | | | | | | | | | | | | | | | | | | | | | | | | | | | | | | | |
| メニュー2/2 | ◀▶で選択 | 決定で次へ | | | | | | | | | | | | | | | | | | | | | | | | | | | | | | | | | | | | | | |
| 音量 | ふる温度 | 追いだき | | | | | | | | | | | | | | | | | | | | | | | | | | | | | | | | | | | | | | |
| 音声標準 | 200L | +1℃ | | | | | | | | | | | | | | | | | | | | | | | | | | | | | | | | | | | | | | |
| おこのみ | 終了 | ふる保温 | | | | | | | | | | | | | | | | | | | | | | | | | | | | | | | | | | | | | | |
| タンクおしり | 戻る | 通常2時間 | | | | | | | | | | | | | | | | | | | | | | | | | | | | | | | | | | | | | | |
| 消灯設定 | 戻る | 設定 | | | | | | | | | | | | | | | | | | | | | | | | | | | | | | | | | | | | | | |
| 入 1分 | | | | | | | | | | | | | | | | | | | | | | | | | | | | | | | | | | | | | | | | |
- 4 **◀▶** で「入」を選び、**◀▶** を押す。

| | | | | | | | | | | | | | | | | | | | | |
|--|--------|--------|-------|-------|-------|--|-------|-------|--|---|--|----|--------|-------|-------|-------|--|-------|-------|--|
| <table border="1" style="width: 100%; text-align: center;"> <tr><td>消灯</td><td>を設定します</td><td>13:55</td></tr> <tr><td>現在の設定</td><td>入 1分後</td><td></td></tr> <tr><td>◀▶で選択</td><td>決定で設定</td><td></td></tr> </table> | 消灯 | を設定します | 13:55 | 現在の設定 | 入 1分後 | | ◀▶で選択 | 決定で設定 | | ▶ | <table border="1" style="width: 100%; text-align: center;"> <tr><td>消灯</td><td>を設定します</td><td>13:55</td></tr> <tr><td>現在の設定</td><td>入 1分後</td><td></td></tr> <tr><td>◀▶で選択</td><td>決定で設定</td><td></td></tr> </table> | 消灯 | を設定します | 13:55 | 現在の設定 | 入 1分後 | | ◀▶で選択 | 決定で設定 | |
| 消灯 | を設定します | 13:55 | | | | | | | | | | | | | | | | | | |
| 現在の設定 | 入 1分後 | | | | | | | | | | | | | | | | | | | |
| ◀▶で選択 | 決定で設定 | | | | | | | | | | | | | | | | | | | |
| 消灯 | を設定します | 13:55 | | | | | | | | | | | | | | | | | | |
| 現在の設定 | 入 1分後 | | | | | | | | | | | | | | | | | | | |
| ◀▶で選択 | 決定で設定 | | | | | | | | | | | | | | | | | | | |
- 5 **◀▶** で点灯時間を選び、**メニュー決定** を押す。

| | | | | | | | | | | |
|---|---------|---------|-------|-------|--------|--|---------|-------|--|---|
| <table border="1" style="width: 100%; text-align: center;"> <tr><td>消灯</td><td>を設定します</td><td>13:55</td></tr> <tr><td>現在の設定</td><td>入 10分後</td><td></td></tr> <tr><td>◀▶で選択</td><td>決定で設定</td><td></td></tr> </table> | 消灯 | を設定します | 13:55 | 現在の設定 | 入 10分後 | | ◀▶で選択 | 決定で設定 | | <設定範囲> 1分後、3分後、10分後、30分後、60分後 |
| 消灯 | を設定します | 13:55 | | | | | | | | |
| 現在の設定 | 入 10分後 | | | | | | | | | |
| ◀▶で選択 | 決定で設定 | | | | | | | | | |
| ▼ | | | | | | | | | | |
| <table border="1" style="width: 100%; text-align: center;"> <tr><td>消灯</td><td>を設定しました</td><td>13:55</td></tr> <tr><td>現在の設定</td><td>入 10分後</td><td></td></tr> </table> | 消灯 | を設定しました | 13:55 | 現在の設定 | 入 10分後 | | 設定しました！ | | | |
| 消灯 | を設定しました | 13:55 | | | | | | | | |
| 現在の設定 | 入 10分後 | | | | | | | | | |

● [メニュー決定]を押すか、3秒経過すると、通常表示に戻ります。



アドバイス

- 消灯設定を「入」にしても、貯湯量が少なくなると（貯湯量表示が点滅中）は消灯しません。貯湯量が確保されれば消灯します。
- 消灯設定を「入」にしても、給湯温度を60℃に設定しているとき（「高温」表示中）は消灯しません。
- 消灯時にリモコンのスイッチを押したり、蛇口から給湯をしたりすると、リモコンの表示が点灯します。

■ 常時点灯したいとき

- ① もう一度、手順1～3を行う。
- ② 手順4で「切」を選び、[メニュー決定]を押す。

設定のしかた

まめアドバイスの設定をする

まめアドバイス設定

まめアドバイスを「受ける」に設定すると、エネルギーモニタ画面で、上手にエコキュートを使うためのアドバイスを表示します。(初期設定：受ける)



まめアドバイスについて

まめアドバイスを「受ける」に設定すると、エネルギーモニタ画面に「」が表示され、まめアドバイスを見ることができます。



詳しくは「まめアドバイスを見るときは？」をご確認ください。(▶ 55ページ)



1
2

メニュー決定 を押す。

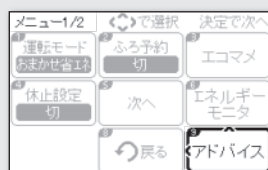
 で「アドバイス」を選び、 を押す。



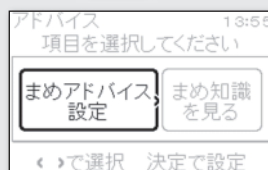

3

 で「まめアドバイス設定」を選び、 を押す。



4

 で「受ける」を選び、 を押す。

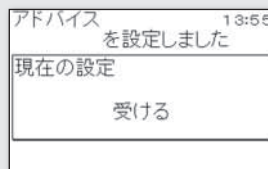
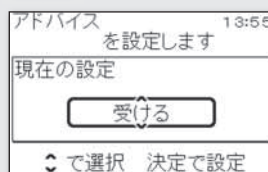

設定しました

● [メニュー決定]を押すか、3秒経過すると、通常表示に戻ります。

■ まめアドバイスを受けないとき

- ① もう一度、手順1～3を行う。
- ② 手順4で「受けない」を選び、[メニュー決定]を押す。
 - ・エネルギーモニタ画面の「」が消灯します。

故障時の連絡先を登録する

サービス店電話番号 故障時の連絡先の電話番号を登録します。



1 **メニュー決定** を押す。

2 **次へ** で「次へ」を選び、**メニュー決定** を押す。

3 **次へ** で「諸設定1」を選び、**メニュー決定** を押す。

4 **次へ** で「サービス店電話番号」を選び、**メニュー決定** を押す。

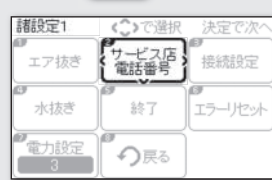

5 **メニュー決定** を押す。

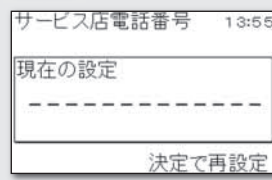

6 **次へ** で電話番号を設定し、**メニュー決定** を押す。

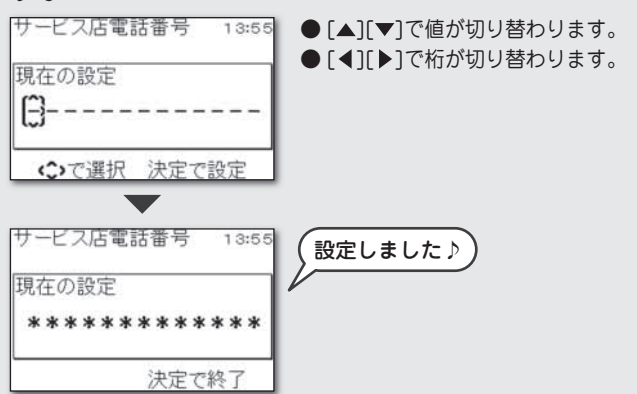

- [▲][▼]で値が切り替わります。
- [◀][▶]で桁が切り替わります。

● [メニュー決定]を押すと、通常表示に戻ります。

アドバイス

- 機器に異常が発生したとき、リモコンにエラー表示と登録した電話番号が表示されます。サービス店電話番号が登録されていないときは「修理必要」と表示されます。

設定のしかた

自動配管洗浄の設定をする

自動配管洗浄

自動配管洗浄を「入」に設定すると、お風呂の水を排水したときに自動でふろ配管を洗浄します。(初期設定：入) ▶ 73ページ

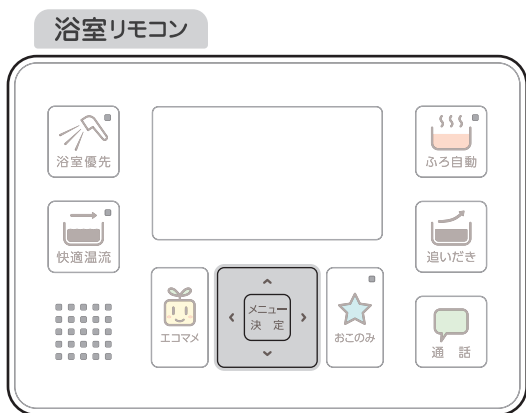

- 1 **メニュー決定** を押す。
- 2 **◀▶** で「次へ」を選び、**メニュー決定** を押す。
- 3 **◀▶** で「諸設定」を選び、**メニュー決定** を押す。
- 4 **◀▶** で「自動配管洗浄」を選び、**メニュー決定** を押す。
- 5 **◀▶** で「入」を選び、**メニュー決定** を押す。
 - [メニュー決定]を押すか、3秒経過すると、通常表示に戻ります。

■ 自動配管洗浄をしないとき

- ① もう一度、手順1～4を行う。
- ② 手順5で「切」を選び、[メニュー決定]を押す。



アドバイス

● 自動配管洗浄機能の使いかたについては「お手入れと点検」の「自動配管洗浄」をご確認ください。▶ 73ページ

配管洗浄の水量を設定する

配管洗浄量

配管洗浄をするときの水量を設定します。(初期設定：10L)

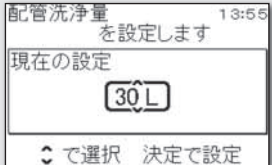
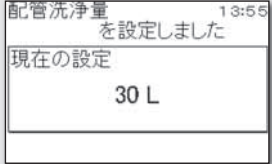

- 1 **メニュー決定** を押す。
- 2 **◀▶** で「次へ」を選び、**メニュー決定** を押す。
- 3 **◀▶** で「諸設定」を選び、**メニュー決定** を押す。
- 4 **◀▶** で「配管洗浄量」を選び、**メニュー決定** を押す。

- 5 **◀▶** で配管洗浄量を選び、**メニュー決定** を押す。



● [メニュー決定]を押すか、3秒経過すると、通常表示に戻ります。

設定のしかた

凍結予防の設定をする

凍結予防

凍結予防を「入」に設定すると、外気温が低くなったときにふろポンプが自動で運転し、ふろ配管の凍結を予防します。(初期設定：入)

浴室リモコン

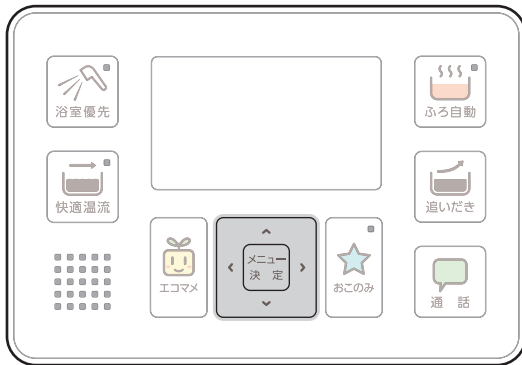

- 1 **メニュー決定** を押す。
 - 2 **◀▶** で「次へ」を選び、**メニュー決定** を押す。
 - 3 **◀▶** で「諸設定」を選び、**メニュー決定** を押す。
 - 4 **◀▶** で「凍結予防」を選び、**メニュー決定** を押す。
 - 5 **◀▶** で「入」を選び、**メニュー決定** を押す。
- [メニュー決定]を押すか、3秒経過すると、通常表示に戻ります。

■ ふろ凍結予防運転をしないとき

- ① もう一度、手順1～4を行う。
- ② 手順5で「切」を選び、[メニュー決定]を押す。



アドバイス

- 凍結予防は「入」に設定してご使用いただくことをおすすめします。凍結予防を「切」に設定すると、ふろ配管の凍結予防運転をしないため、ふろ配管が凍結することがあります。必ず、ふろ配管の凍結防止ヒーターの追加、保温材の追加など、十分な処置をしてください。(凍結予防対策をしない、または不十分な対策により、ふろ配管が凍結したときの修理は有料です)

お手入れと点検

主なお手入れの内容

安心して長くお使いいただくために、定期的にエコキュートのお手入れと点検をしてください。

| 機器 | 定期的なお手入れと点検（目安） | | | | |
|--------|---------------------------|---------------------|--------------------------|--------------------------|----|
| | 日常 | 1週間 | 4か月 | 1年 | 以降 |
| リモコン | 時刻の確認 ▶ 71ページ | | | | |
| | リモコンの清掃 ▶ 72ページ | | | | |
| お風呂 | 配管洗浄／自動配管洗浄 ▶ 72、73ページ | | | | |
| | | ふろ循環口の清掃 ▶ 73ページ | | | |
| | | | 洗浄剤での配管洗浄 ▶ 74ページ | | |
| 貯湯ユニット | | | 逃がし弁の点検 ▶ 75ページ | | |
| | | | 漏電ブレーカーの点検 ▶ 76ページ | | |
| | | | 貯湯ユニット内の汚れの排水 ▶ 77ページ | | |
| | | | | エコキュート内の汚れの排水 ▶ 78ページ | |

時刻の確認

日常

リモコンの時刻がずれているときは合わせてください。

1 時刻設定をする。▶ 59ページ



必要なときに



アドバイス

- リモコンの時刻がずれていると電気料金が高くなる場合があります。

お手入れと点検

リモコンの清掃

日常

リモコンが汚れているときは、清掃をしてください。

- 1 水にぬらした柔らかい布をかたく絞って、汚れを軽く拭き取る。

リモコンきせかえパネルのはずしかた

台所リモコンのお手入れをする際、リモコンきせかえパネルをはずして清掃ができます。



※浴室リモコンにきせかえパネルはありません。
※きせかえパネルのはずしかたは、増設リモコンも同じです。



アドバイス

- リモコン内部には電気部品が入っていますので、水をかけないようにしてください。
- リモコンの清掃をするときは、洗剤、ベンジン、シンナー、アルコールなどは使用しないでください。変形や変色の原因となります。

配管洗浄

日常

おふろの配管を洗浄します。

- 1 浴室リモコンで配管洗浄をする。



- 1
- ① **メニュー決定** を押す。
- ② **左右** で「配管洗浄」を選び、**メニュー決定** を押す。

● 配管洗浄の水量は変更できます。▶ 69ページ

貯湯ユニット

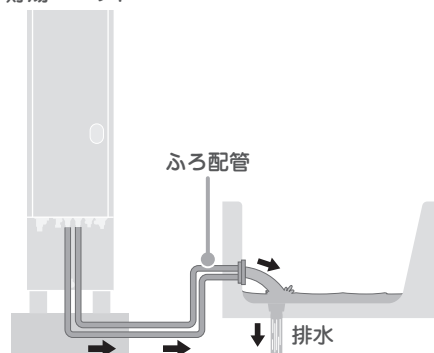

アドバイス

- 次の動作中は、配管洗浄できません。
ふろ自動運転中、追いだき中、高温さし湯中、たし湯中、さし水中、ぬるめ入浴中、快適温流中。

自動配管洗浄

日常

お風呂のお湯を排水すると、自動でふろ配管を洗浄します。

1 お風呂の排水栓を抜く。

- 自動配管洗浄の水量は変更できます。▶ 69ページ

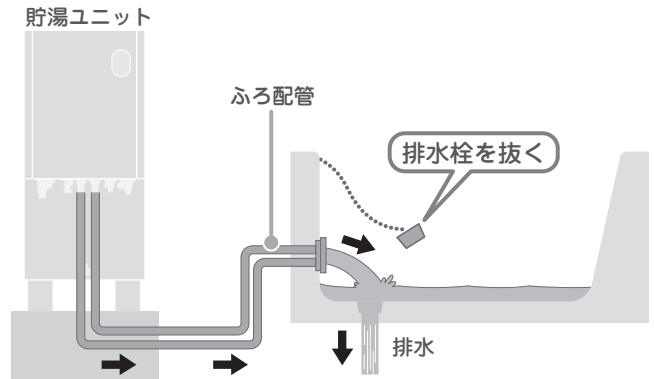

アドバイス

- お買い上げ時は、自動配管洗浄が「入」に設定されています。自動配管洗浄をしないときは、設定を「切」に変更してください。▶ 68ページ
- 排水をしなくても、入浴中にお風呂の水位がふろ循環口付近まで減ると、自動配管洗浄をすることがあります。
- お風呂の水位がふろ循環口の上端から上方に10cm以上ないと、自動配管洗浄をしないことがあります。
- 残り湯がある状態でふろ湯量を変更すると、自動配管洗浄をしないことがあります。
- 湯水混合栓から湯張りをすると、自動配管洗浄をしません。
- 次の動作中は、自動配管洗浄できません。
ふろ自動運転中、追いだき中、高温さし湯中、たし湯中、さし水中、ほっと回収中、ぬるめ入浴中、快適温流中、配管洗浄中。
- 自動配管洗浄は、湯張り1回につき一度だけ行います。

ふろ循環口の清掃

1週間に1回

ふろ循環口のカバーをはずして清掃します。

- 1 ふろ循環口のカバーをはずす。
- 2 歯ブラシなどで、フィルター部分の汚れを落とす。

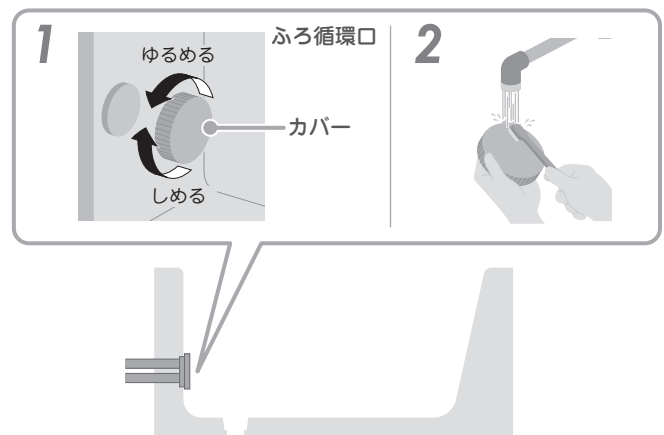

- 3 お手入れが終わったら、ふろ循環口のカバーを元どおり取り付け。



アドバイス

- ふろ循環口の取り付けがゆるいと、運転中にはずれることがあります。故障の原因になりますので、確実に元どおり取り付けてください。
- フィルターが詰まると、ふろ自動運転のときに、ふろ湯量やふろ温度が設定したとおりにならないことがあります。
- ふろ循環口の形状は、メーカーによって異なります。

必要なきに

洗浄剤での配管洗浄

4か月に1回

洗浄剤を使用して、ふろ配管をしっかりと洗浄します。

1 おふろに残り湯があることを確認する。

- ふろ循環口の中心から、上方に10cm以上あることを確認してください。

2 おふろに洗浄剤を入れる。

- 洗浄剤は市販のジョンソン株式会社製「ジャバ（1つ穴用）」をおすすめします。
※「ジャバ」はジョンソン株式会社の登録商標です。
- 洗浄剤の使用方法や使用上の注意については、洗浄剤に付属の説明書にしたがってください。

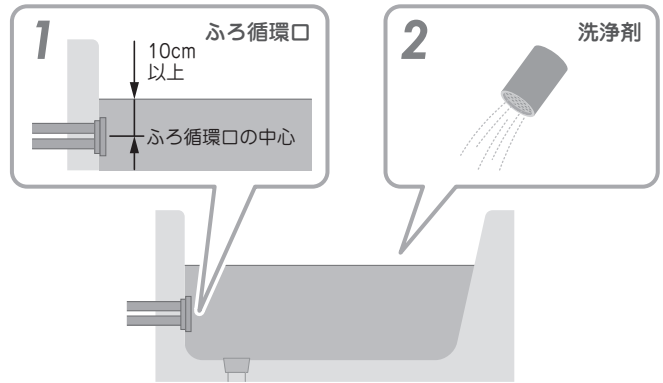

3 浴室リモコンで配管洗浄をする。



3

- ① **メニュー決定** を押す。
- ② **戻る** で「配管洗浄」を選び、**メニュー決定** を押す。

- 配管洗浄は約 15 分で終了します。
- 配管洗浄の水量は変更できます。▶ 69ページ

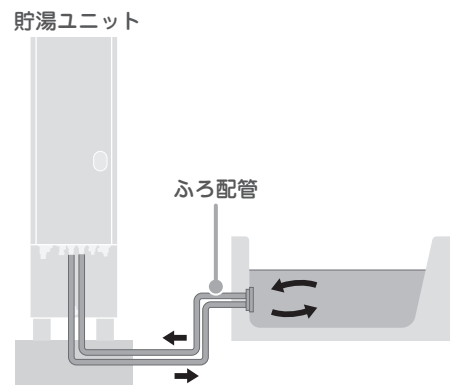

4 配管洗浄が終わったら、おふろのお湯を排水する。

5 ふろ循環口のカバーをはずす。

6 歯ブラシなどで、フィルター部分の汚れを落とす。

7 手順3を繰り返して、すすぎ洗いをする。

- 洗浄剤の混じった水が出なくなるまで、数回繰り返してください。

8 浴槽内の汚れをシャワーなどで流す。

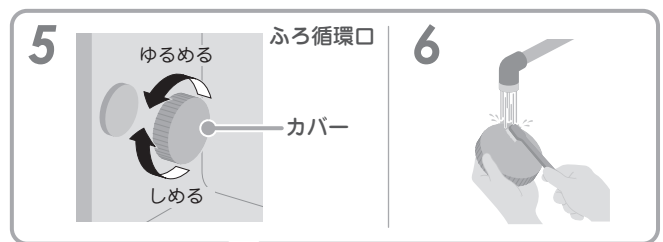

9 お手入れが終わったら、ふろ循環口のカバーを元どおり取り付ける。



アドバイス

- 正しい手順で最後まで作業をしてください。手順7のすすぎ洗いを途中でやめると、次回、湯張りをするときに洗浄剤が混じったお湯が出ます。
- 次の動作中は、配管洗浄できません。
ふろ自動運転中、追いだき中、高温さし湯中、たし湯中、さし水中、ぬるめ入浴中、快適温流中。

必要なときに

逃がし弁の点検

4か月に1回

逃がし弁が正常に作動することを確認します。

警告

- 逃がし弁操作時は、内部の配管に触れないやけどの原因となります。

注意

- お手入れの後は、逃がし弁の操作カバーを閉じる。雨やゴミが入ると漏電による火災や感電の原因になることがあります。

- 1 貯湯ユニットのカバーをはずす。
- 2 逃がし弁のレバーを2～3回開閉する。
 - 逃がし弁のレバーを開いたときだけ、排水口から水が出れば正常です。

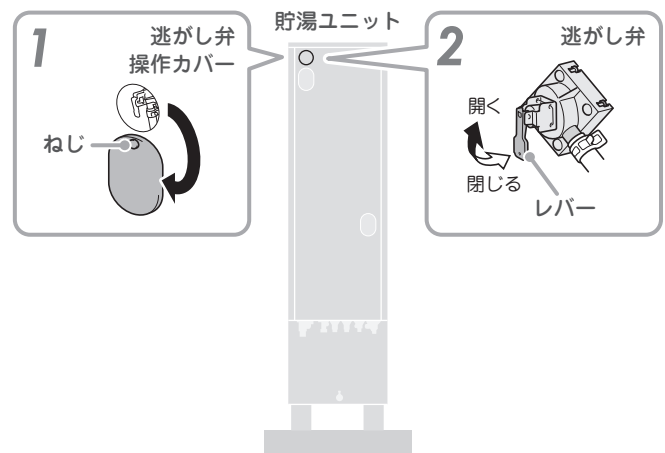

- 3 点検が終わったら、逃がし弁のレバーを閉じる。
- 4 逃がし弁操作カバーを元どおり取り付ける。



アドバイス

- 逃がし弁が正しく作動しないと水漏れの原因になることがありますので、定期的に点検をしてください。

漏電ブレーカーの点検

4か月に1回

漏電ブレーカーが正常に作動することを確認します。

警告

- 漏電ブレーカーのテストボタンを押して、動作を確認する故障のまま使用すると、感電や火災の原因となります。
- 漏電ブレーカーは、ぬれた手で操作しない感電の原因となります。

注意

- お手入れの後は、漏電ブレーカーの操作カバーを閉じる雨やゴミが入ると漏電による火災や感電の原因になることがあります。

- 1 漏電ブレーカー操作カバーをはずす。
- 2 漏電ブレーカーのテストボタンを押す。
 - 電源レバーが「ON」から「OFF」になれば正常です。

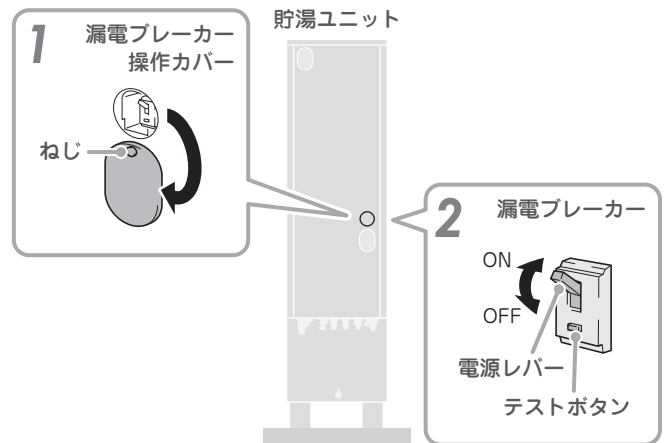

- 3 点検が終わったら、漏電ブレーカーの電源レバーを「ON」にする。
- 4 漏電ブレーカー操作カバーを元どおり取り付ける。

必要なきに

貯湯ユニット内の汚れの排水

4か月に1回

貯湯ユニット内の汚れを排水します。

1 貯湯ユニットとヒートポンプユニットのカバーをはずす。

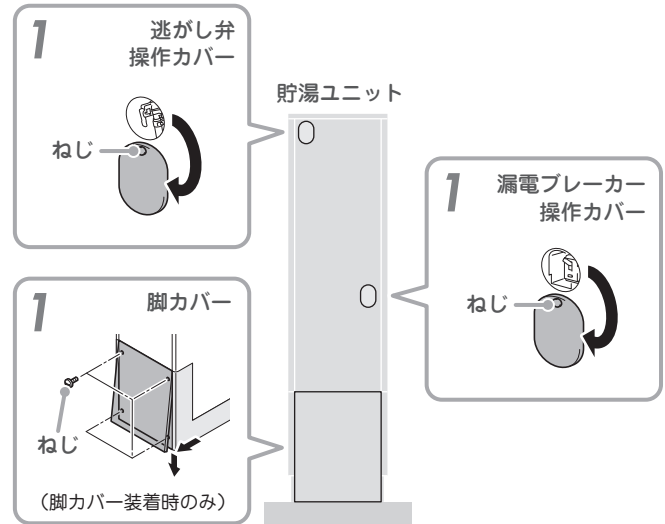
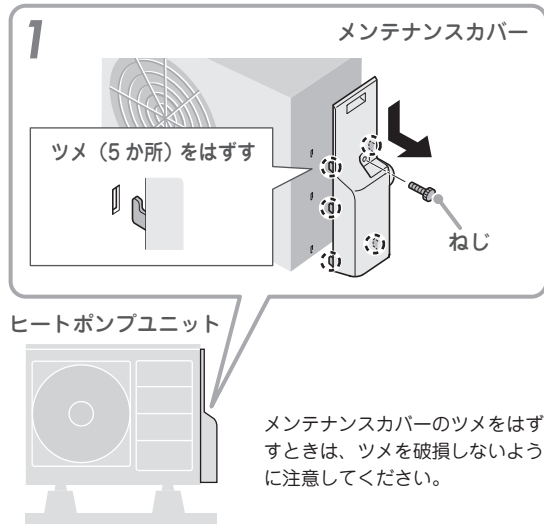

2 漏電ブレーカーの電源レバーを「OFF」にする。

3 給水専用止水栓を閉じる。

4 逃がし弁のレバーを開く。

5 排水三方弁を排水側（右）に回す。

●貯湯ユニット内のお湯が排水されます。汚れがなくなるまで、1～2分間排水してください。

6 排水三方弁を通常側（閉）にする。

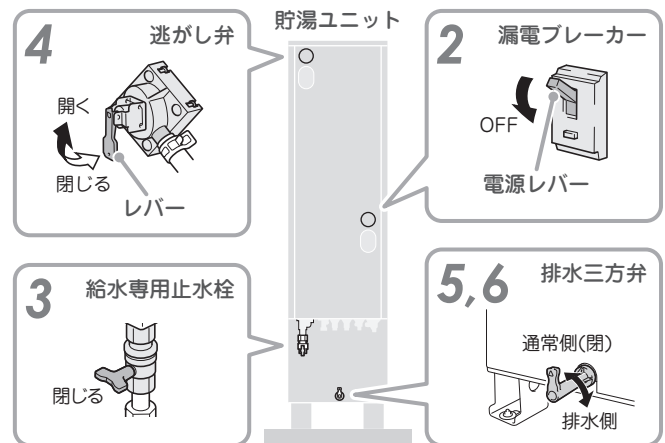

7 お手入れが終わったら、貯湯ユニットを満水にしてエア抜きをする。

●詳しくは「エコキュートに水を溜めるとき」の、手順2～11をご確認ください。▶ 81、82ページ

必要なときに

エコキュート内の汚れの排水

1年に1回

エコキュート内の汚れをしっかりと排水します。

- 1 エコキュート内のお湯をすべて排水する。**
●詳しくは「16日以上お湯を使わないとき」の、手順1～17をご確認ください。▶ 79、80ページ
- 2 エコキュートに給水する。**
●詳しくは「エコキュートに水を溜めるとき」の、手順2～5をご確認ください。▶ 81ページ
- 3 排水した水のにごりがなくなるまで、手順1と2を繰り返す。**
- 4 お手入れが終わったら、ヒートポンプユニットのエア抜きをする。**
●詳しくは「エコキュートに水を溜めるとき」の、手順6～11をご確認ください。▶ 81、82ページ

定期点検について

安心して長くお使いいただくために、3～4年に一度、エコキュートの定期点検（有料）をしてください。定期点検については、お買い上げの販売店へご相談ください。

<定期点検の主な内容>

| 項目 | 内容 |
|------|--------------------------------------|
| 据付状態 | 設置面、配管状態、配管その他の保温処置、電気配線などの確認。 |
| 機能部品 | 電気部品（配線、導通、動作の確認）、弁類（逃がし弁、減圧弁）などの点検。 |
| 清掃 | 貯湯ユニット内の清掃（タンク内沈澱物の除去など）。 |

<消耗品の交換>

逃がし弁、減圧弁は消耗品です。定期点検の結果、部品交換が必要なものは有料で交換します。

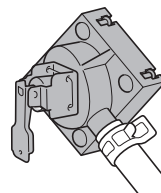

逃がし弁

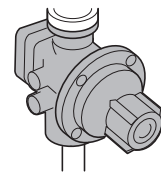

減圧弁



アドバイス

- 給水用具（逆流防止装置）に関しては、（社）日本水道協会発行の給水用具の維持管理指針に示されている定期点検（有料）の実施をおすすめします。時期は4～6年に1回程度をおすすめします。

16日以上お湯を使わないとき

エコキュートの水抜き

旅行などで長期間お湯を使用しないと、貯湯タンク内の水の水質が変化することがありますので、16日以上お湯を使用しないときは、以下の手順でエコキュートの水抜きをしてください。(所要時間：80～100分)

警告

- 排水時は熱湯が出ることもあるので、お湯に触らない
- 逃がし弁操作時は、内部の配管に触れないやけどの原因となります。
- 漏電ブレーカーは、ぬれた手で操作しない感電の原因となります。

注意

- 漏電ブレーカーと逃がし弁の操作カバーを閉じる雨やゴミが入ると漏電による火災や感電の原因になることがあります。

1 台所リモコンで休止設定をする。▶ 46ページ

2 台所リモコンで水抜きモードにする。



台所リモコン

2

- ① [メニュー決定] を押す。
- ② [次へ] を選び、[メニュー決定] を押す。
- ③ [諸設定1] を選び、[メニュー決定] を押す。
- ④ [水抜き] を選び、[メニュー決定] を押す。
- ⑤ [する] を選び、[メニュー決定] を押す。

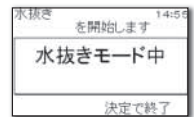
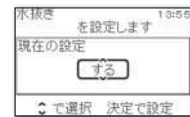

- 水抜きモードを途中でやめるときは、[メニュー決定]を押してください。

3 湯水混合栓を開き、熱いお湯を出す。

- お湯がぬるくなったら湯水混合栓を閉じてください。貯湯ユニットの熱湯を下水に流さないようにするために必要な作業です。

4 おふろの排水栓を抜く。

5 貯湯ユニットとヒートポンプユニットのカバーをはずす。

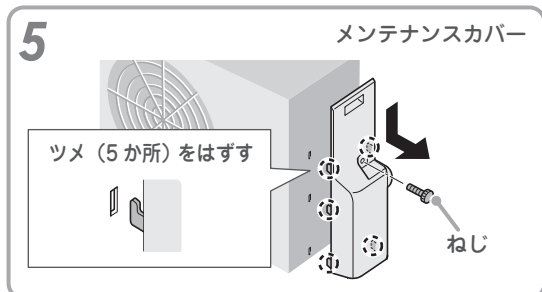

ヒートポンプユニット



メンテナンスカバーのツメをはずすときは、ツメを破損しないように注意してください。



貯湯ユニット

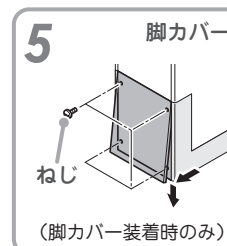

(脚カバー装着時のみ)



必要なきに

16日以上お湯を使わないとき

- 6 給水専用止水栓を閉じる。
- 7 漏電ブレーカーの電源レバーを「OFF」にする。
- 8 逃がし弁のレバーを開く。
- 9 排水三方弁を排水側（右）に回す。
 - 貯湯ユニット内のお湯が排水されます。排水が終わるまで、60～80分かかります。
 - 水抜き開始から30～40分経過後に排水流量が低下しますが、すぐに回復します。そのまま水抜きを継続ください。

- 10 排水が終わったら、水抜き栓を開く。
- 11 排水三方弁を非常取水側（左）に回す。
 - 貯湯ユニット内のお湯が排水されます。必要に応じて、バケツなどで水を受けてください。

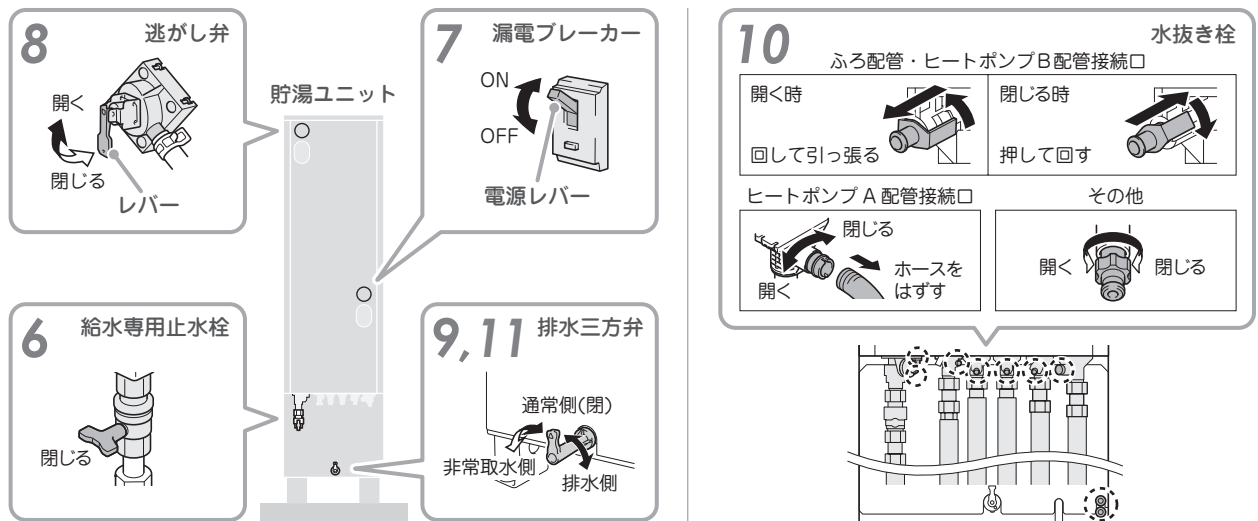

- 12 熱交水抜き栓を開く。
- 13 A側およびB側の水抜き栓を開く。
 - ヒートポンプユニット内のお湯が排水されます。排水が終わるまで、約20分かかります。

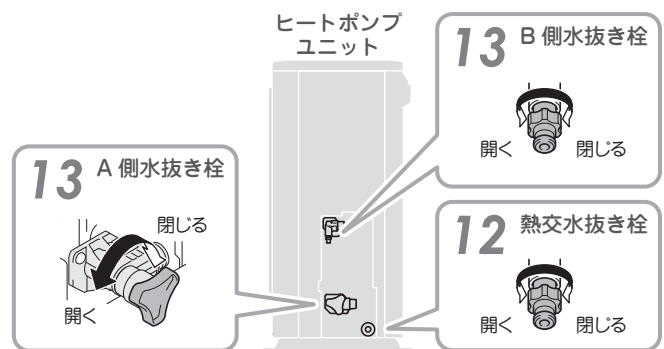

- 14 水抜きが終わったら、逃がし弁のレバーを閉じる。
- 15 すべての水抜き栓を閉じる。
- 16 排水三方弁を通常側（閉）にする。
- 17 すべてのカバーを元どおり取り付ける。

必要なきに

エコキュートに水を溜めるとき

エコキュートの給水

エコキュートを満水にしてエア抜きをするときは、以下の手順で操作をしてください。(所要時間：50～60分)

警告

- 漏電ブレーカーは、ぬれた手で操作しない
感電の原因となります。

注意

- 漏電ブレーカーと逃がし弁の操作カバーを閉じる
雨やゴミが入ると漏電による火災や感電の原因になることが
あります。

1 貯湯ユニットとヒートポンプユニットのカバーをはずす。

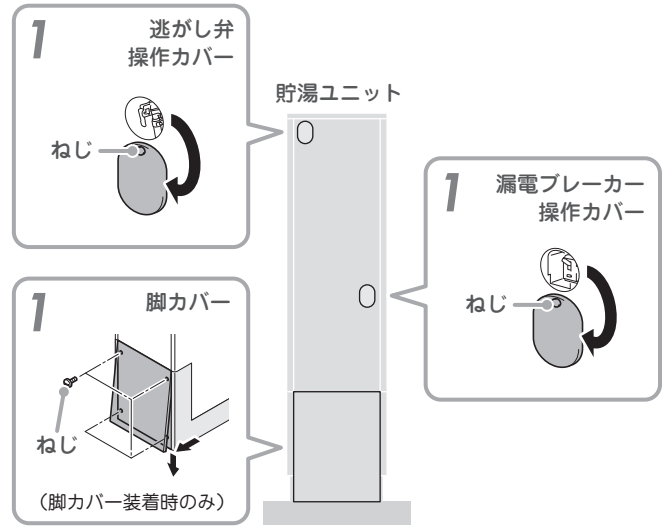
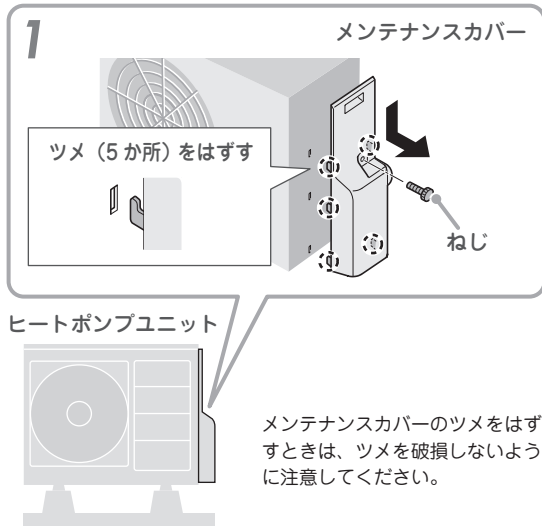

- 2 給水専用止水栓を開く。
- 3 逃がし弁のレバーを開く。
● 約30分で貯湯ユニットが満水になります。
- 4 排水口から水が出ることを確認する。
- 5 逃がし弁のレバーを閉じる。

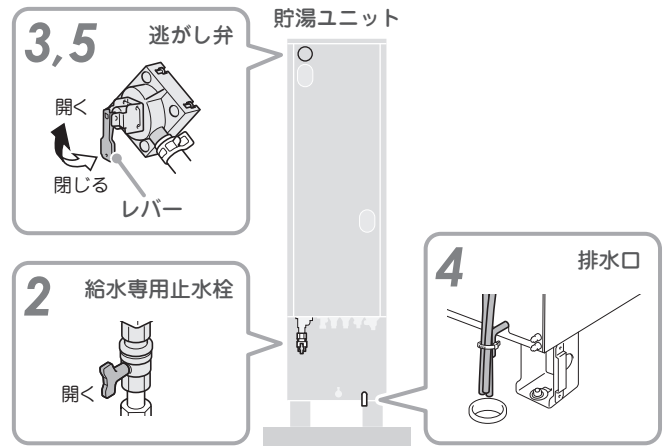

- 6 熱交水抜き栓を開く。
● エア抜きが開始されます。2分以上、十分にエアが抜けるまでエア抜きをしてください。
- 7 B側水抜き栓を開く。
● エア抜きが開始されます。十分にエアが抜けるまでエア抜きをしてください。
- 8 エア抜きが終わったら、すべての水抜き栓を閉じる。



必要なきに

エコキュートに水を溜めるとき

9 漏電ブレーカーの電源レバーを「ON」にする。

- エコキュートを満水にしないで電源を入ると、故障の原因となりますので注意してください。

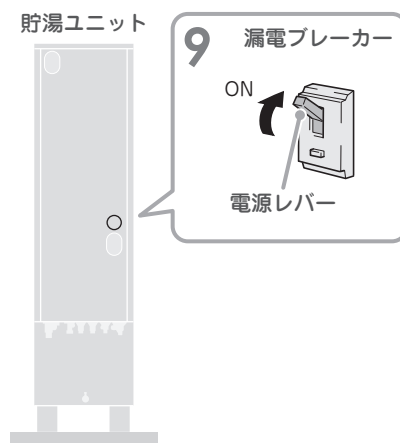

10 すべてのカバーを元どおり取り付ける。

11 台所リモコンでエア抜きをする。



11

- ① [メニュー決定] を押す。
- ② [次へ] を選び、[メニュー決定] を押す。
- ③ [諸設定1] を選び、[メニュー決定] を押す。
- ④ [エア抜き] を選び、[メニュー決定] を押す。
- ⑤ [する] を選び、[メニュー決定] を押す。



- エア抜き運転は、約10分で終了します。
- エア抜き運転が終了すると、ヒートポンプユニットが運転をはじめ、「湯増し中」が表示されます。
- エア抜きを途中でやめるときは、[メニュー決定] を押してください。

非常用水として使うとき

非常水の取水

地震などの災害時や断水時に、貯湯ユニットの水を生活用水として使用できます。

警告

- 取水時は熱湯が出ることもあるので、お湯に触らないやけどの原因となります。
- 漏電ブレーカーは、ぬれた手で操作しない感電の原因となります。

注意

- そのまま飲用しない
長期間のご使用によって、タンク内に水アカがたまったり、配管材料の劣化などによって水質が変わることがあります。飲用される場合は以下の点に注意し、必ず一度、沸騰させてからにしてください。
 - ・必ず水質基準に適合した水を使う
 - ・熱いお湯が出てくるまでの水（配管内にたまっていた水）は、雑用水として使用する。固形物や変色・にごり・異臭などがあつた場合は、飲用には使用せず直ちに点検を依頼してください。

1 貯湯ユニットのカバーをはずす。

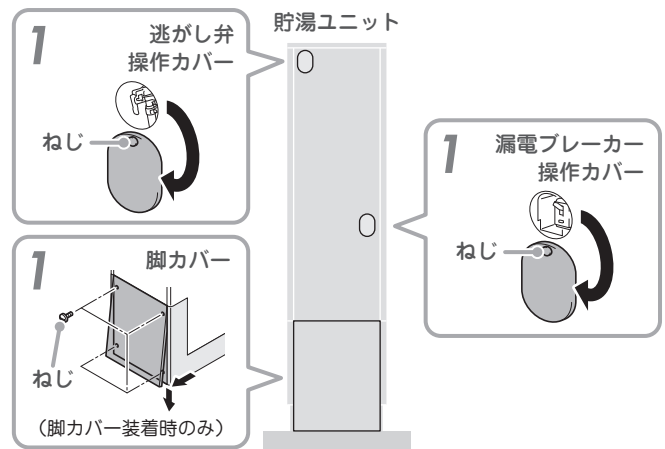

2 漏電ブレーカーの電源レバーを「OFF」にする。

3 給水専用止水栓を閉じる。

4 逃がし弁のレバーを開く。

5 付属の非常用取水栓ホースを取水口に取り付ける。

6 排水三方弁を非常取水側（左）に回す。

- 非常用取水栓ホースから水が出ます。ポリタンク、バケツなどの容器で受けてください。

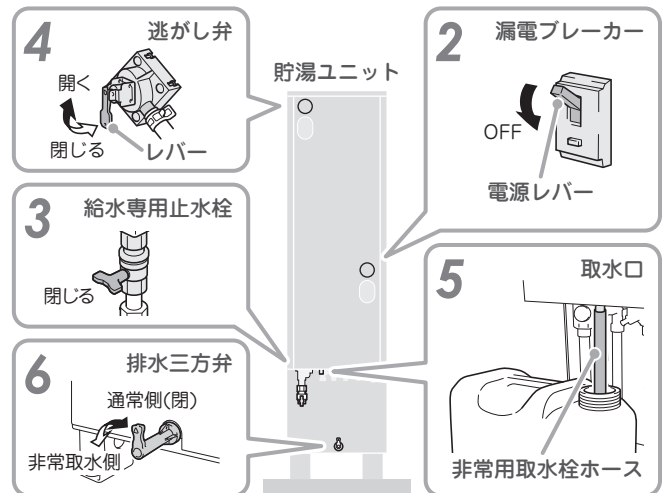

7 取水が終わったら、排水三方弁を通常側（閉）にする。

8 逃がし弁のレバーを閉じる。

9 非常用取水栓ホースをはずす。

10 すべてのカバーを元どおり取り付け。



アドバイス

● 再びご使用になるときは「エコキュートに水を溜めるとき」の手順で作業をしてください。▶ 81ページ

必要なきに

凍結のおそれがあるとき

凍結予防について

冬期は暖かい地域でも、給水・給湯配管、ふろ配管、ヒートポンプ配管内の水が凍結し、破損事故が起こることがあります。お買い上げの販売店へ相談し、適切な凍結防止対策をしてください。

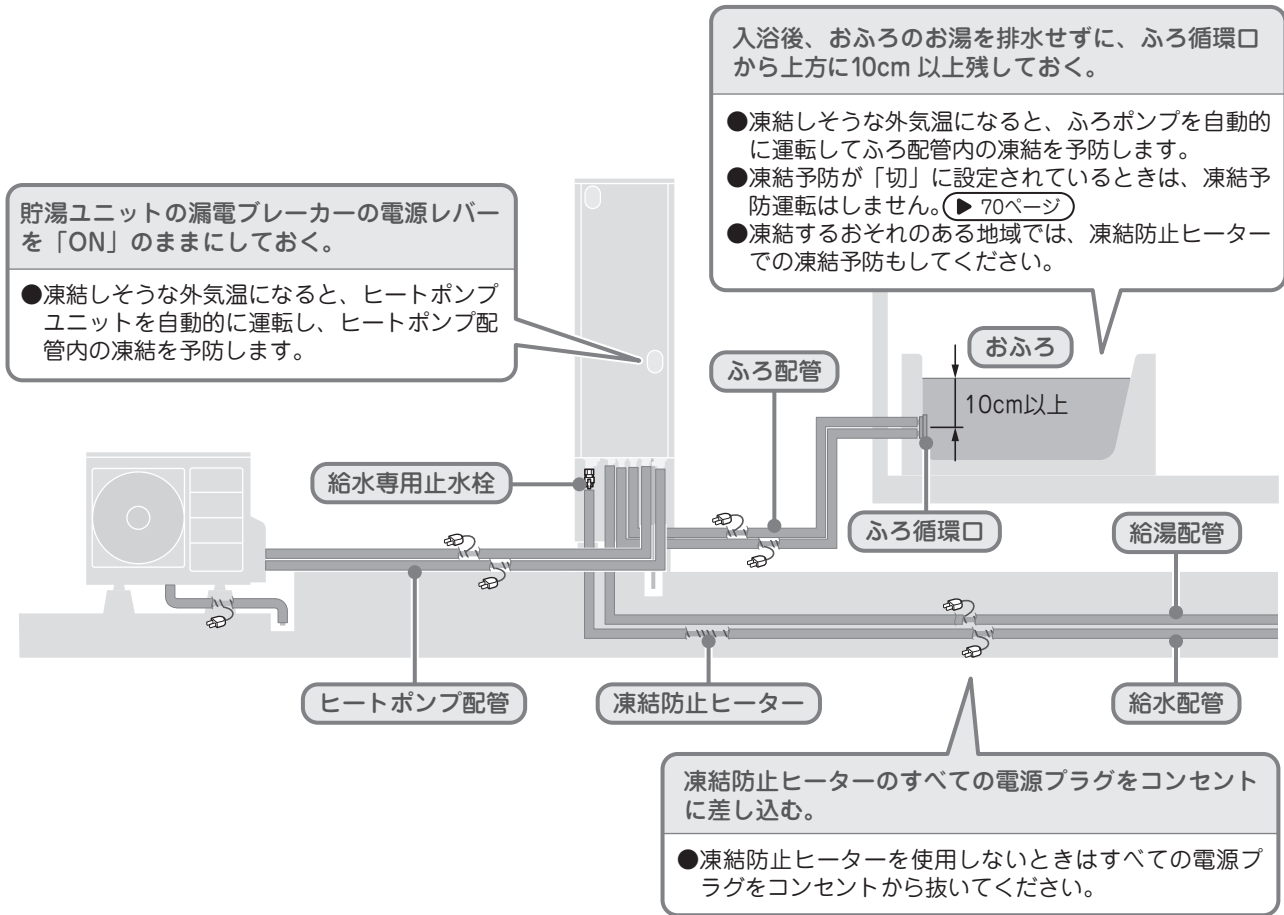

警告

- お湯を使うときは、お湯の温度を確認する
入浴時やシャワー使用時は、指先などで湯温を確かめないとやけどの原因となります。

注意

- 配管の保温工事、不凍結水栓、凍結防止ヒーターなど凍結防止対策を確認する
正しく工事されていないと配管が破損して水漏れややけどの原因になることがあります。販売店または工事店にご確認ください。



アドバイス

- 配管が凍結したときは、給水専用止水栓を閉じて、お買い上げの販売店へご連絡ください。
- ふろ自動保温または追いだき終了後、入浴中でもふろ凍結予防運転が働き、配管内の冷めたお湯がお風呂に出ることがあります。
- 残り湯があるときは、ふろ配管の凍結予防の条件になると繰り返し凍結予防運転をします。
- 残り湯が少ないときや、残り湯がないときは、凍結予防運転中にふろ循環口からポコポコと音がしたり、水が出たりすることがありますが異常ではありません。
- ふろ配管は必ず保温材を巻くなどして凍結予防の処置をしてください。また、貯湯ユニットやふろ循環口との接続部が露出していると、凍結のおそれがありますので必ず保温してください。
- 休止設定中でも、配管の凍結予防のため、ヒートポンプユニットを運転することがあります。

停電・断水・水道工事があったとき

停電があったとき

■ ふろ自動運転が停止することがあります。

- 瞬時の停電であれば、停電終了後、ふろ自動運転を再開します。
- 停電によってふろ自動運転が停止しておふろのお湯が冷めてしまったときは、停電終了後、おふろのお湯をすべて排水してからふろ自動運転をしてください。(▶17ページ)

■ 以下の設定がリセットされることがあります。

- 停電終了後、もう一度、設定をしてください。
 - ・ 給湯温度 (▶14ページ)
 - ・ 浴室優先 (▶14ページ)
 - ・ ふろ温度 (▶15ページ)
 - ・ ふろ予約 (▶36ページ)
 - ・ 日時設定 (▶59ページ)
 - ・ タンク湯増し (▶28ページ)
 - ・ チャイルドロック (▶43ページ)
 - ・ 休止設定 (▶46ページ)
 - ・ 湯増し休止 (▶45ページ)

■ 湯切れをすることがあります。

- 停電終了後、タンク湯増しをしてください。(▶28ページ)
または、運転モードを「満タン」に変更してください。(▶44ページ)

長期の停電となるときは

冬期は凍結により、機器が破損することがあります。
機器の凍結予防のため、貯湯ユニットとヒートポンプユニットの排水をしてください。(▶79ページ)

断水・水道工事があったとき

■ 貯湯ユニットの給水専用止水栓を閉じてください。

■ 断水・水道工事中は、お湯を使用しないでください。

- エラーを表示することがあります。(▶89ページ)

■ 断水・水道工事が終わったら以下の処置をしてください。

- ① 水道用の蛇口を開いて水を出す。
- ② 水の汚れがなくなったことを確認する。
- ③ 貯湯ユニットの給水専用止水栓を開く。



アドバイス

- 汚れがなくならないうちに給水専用止水栓を開くと、にごった水が貯湯ユニット内のストレーナを目詰まりさせ、お湯の出が悪くなったり、お湯がにごる原因になりますので注意してください。

仕様

| | | | | |
|-------------|--------------------------|---------------------------|-----|--|
| システム | システム形式 | DN372EHS | | |
| | タイプ | フルオート（一般地） | | |
| | 適応地域 ※1 | 省エネルギー基準4（Ⅲ）～8（Ⅵ）地域 | | |
| | 適用電力制度 ※2 | 季節別時間帯別電灯型／時間帯別電灯型（通電制御型） | | |
| | 使用電源（相数／定格電圧／周波数） | 単相200V 50／60Hz | | |
| | 最大電流 | 17A | | |
| | 年間給湯保温効率（JIS） ※3 | 3.1 | | |
| | 区分名 | 18 | | |
| 沸き上げ温度範囲 ※4 | 約65～90℃ | | | |
| 貯湯ユニット | 貯湯ユニット形式 | DNTA372EH | | |
| | 設置場所 | 屋外型 | | |
| | タンク容量 | 370L | | |
| | 水側最高使用圧力（減圧弁設定圧力） | 320kPa（280kPa） | | |
| | 外形寸法（高さ×幅×奥行） | 1,818×448×1,090mm | | |
| | 質量／満水時 | 約92kg／約462kg | | |
| | 消費電力 | 追いだきポンプ | 30W | |
| | | ふろポンプ | 65W | |
| 凍結防止ヒーター | | 30W（ただし冬期のみ作動） | | |
| 制御用 | | 5W（リモコン消灯時3W） | | |
| ヒートポンプユニット | ヒートポンプユニット形式 | DNHP45ES | | |
| | 外形寸法（高さ×幅×奥行） | 650×820【カバー部+80】×300mm | | |
| | 質量 | 48kg | | |
| | 中間期標準加熱能力／消費電力 ※5 | 4.5kW／0.970kW | | |
| | 冬期高温加熱能力／消費電力 ※6 | 4.5kW／1.500kW | | |
| | 中間期標準運転電流 | 6.0A | | |
| | 運転音（中間期 ※5／冬期 ※6） ※7 | 38dB／43dB | | |
| | 設置可能最低外気温度 | -10℃ | | |
| 設計圧力 高圧／低圧 | 14.0MPa／8.5MPa | | | |
| 冷媒の種類／充填量 | CO ₂ ／0.675kg | | | |
| リモコン | 台所リモコン形式 | DNRN-FKE | | |
| | 浴室リモコン形式 | DNRN-FBE | | |

- ※1 最低気温が対応温度を下回る地域には設置しないでください。
- ※2 季節別時間帯別の対応電力制度は、電力会社により異なります。
- ※3 年間給湯保温効率（JIS）は日本工業規格JIS C 9220：2011に基づき、ヒートポンプ給湯機を運転した時の単位消費電力量あたりの給湯熱量及び保温熱量を表したものです。
 地域条件：運転モードの設定やご使用条件等により変わります。
 年間給湯保温効率（JIS）＝1年間で使用する給湯とふろ保温に係る熱量÷1年間で必要な消費電力量
 <年間給湯保温効率（JIS）算出時の条件>
 着霜期高温条件：外気温（乾球温度／湿球温度）2℃／1℃、水温5℃、沸き上げ温度90℃
 冬期給湯モード条件時の沸き上げ温度69℃
 着霜期給湯モード条件時の沸き上げ温度69℃
 夜間消費電力量比率（冬期給湯モード性能試験条件時）：80%
 <給湯モード性能試験時の運転設定方法>
 貯湯ユニットの前扉を開け、前扉裏面の配線図をご確認ください。
 （前扉を開ける前に、漏電ブレーカーの電源レバーを「OFF」にしてください）
 ただし、上記の試験をしない一般のお客様は、前扉を開けないでください。
- ※4 ヒートポンプユニットで沸き上げる温度です。貯湯タンク内の湯温は配管の放熱などにより低くなります。
- ※5 中間期：外気温（乾球温度／湿球温度）16℃／12℃、水温17℃、沸き上げ温度65℃、沸き上げ終了直前では加熱能力が低下する場合があります。
- ※6 冬期高温：外気温（乾球温度／湿球温度）7℃／6℃、水温9℃、沸き上げ温度90℃、低外気温時は加熱能力が低下することがあります。沸き上げ終了直前では加熱能力が低下する場合があります。
- ※7 運転音は、JIS C 9220：2011に基づき、反響の少ない無響室で測定した数値です。
 実際に据え付けた状態で測定すると、周囲の騒音や反響を受け、表示数値より大きくなるのが普通です。

保証とアフターサービス

故障、修理については・・・

お買い上げの販売店またはお客様ご相談窓口にご連絡ください。

当社または当社指定の取扱販売店以外で点検、修理、移動、分解した場合の故障および損傷は、保証期間内でも有料修理となります。

- 工事説明書に記載されていない方法や指定部品を用いないで施工され事故や故障が生じた場合は、責任を負いかねますので、必ず当社指定部品をご使用ください。

保証について

保証書は、貯湯ユニットに添付されています。「お買い上げ日・販売店名」などの記入をお確かめのうえ、販売店からお受け取りになり、大切に保管してください。

保証期間は保証書をご確認ください。

※保証期間経過後の修理、補修用性能部品（機能を維持するために必要な部品）の保有期間は、製造打切り後10年です。

次のような原因による故障および、事故につきましては、保証の対象になりませんのでご注意ください（詳しくは保証書をお読みください）。

- 家庭用途以外（例えば、業務用、車両、船舶への設置）で使用されたことによる故障または損傷。
- 当製品の故障・修理等に伴う二次的損害に対する補償。
- 水道水以外をご使用になったことによる故障または損傷（温泉水・井戸水は使用不可）。
水道水を使用しないと、故障や水漏れの原因になります。
- 凍結による故障または損傷。
- 当製品の工事説明書に基づかない施工、専門業者以外による移動・分解したもの。
- 塗装の色あせ等の経年変化、またはご使用に伴う摩耗等により生じる外観上の現象。
- リモコンのご使用に伴うパネルの変色・傷・摩耗等により生じる外観上の現象。

修理を依頼されるとき

本書の「故障かな？と思ったら」にしたがって調べてもよくなるないときは、お買い上げの販売店またはお客様ご相談窓口にご連絡ください。▶ [88ページ](#)

保証期間中であれば、保証書の規定に従って無料修理させていただきます。

保証期間がすぎているときは・・・

お買い上げの販売店またはお客様ご相談窓口にご相談ください。

- 工事説明書に記載されていない方法や、指定部品を用いないで施工され事故や故障が生じた場合は、責任を負いかねますので必ず当社指定部品をご使用ください。
- 保証期間満了後の修理、補修用性能部品（機能を維持するために必要な部品）の保有期間は、製造打切り後10年です。

お客様ご相談窓口

ご相談は機種名をご確認の上、お買い上げの販売店または下記のご相談窓口にご依頼ください。

取り扱いに関するお問い合わせは

お客様ご相談窓口

受付時間 9:00 ~ 17:00 (土・日・休日を除く)

03-6367-3808

修理サービスに関するお問い合わせは

デンソー住宅製品修理受付センター

フリーダイヤル [365日 / 24時間受付]

 **0120-3838-21**

携帯電話・PHSからもご利用いただけます。

故障かな？と思ったら

エラー表示について

機器に異常が発生したときに、リモコンにエラーを表示します。

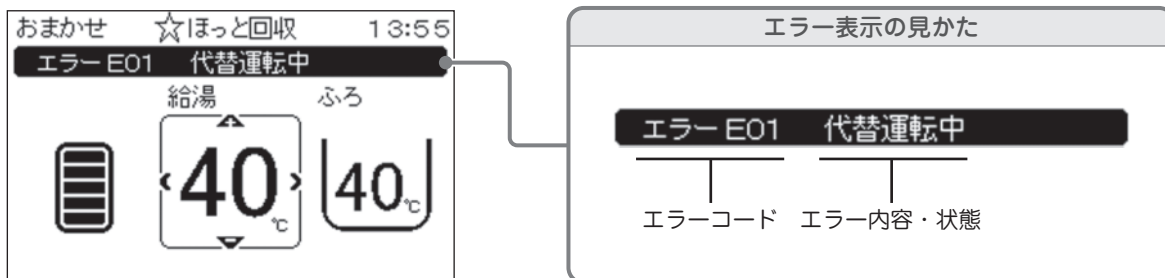

| エラーコード | 原因 | 処置 |
|-----------|-----------------|--|
| E01 ~ E52 | 貯湯ユニット関係の故障 | エラー表示をリセットをして、再度運転を開始してください。 再度エラーコードを表示するときは、使用を中止してエラー表示内容を控えていただき、お買い上げの販売店に点検・修理をご依頼ください。 |
| H03 ~ H31 | ヒートポンプユニット関係の故障 | |
| E12 | 給湯高温異常 | 給湯の使用を中止して、お買い上げの販売店までご連絡ください。 |

| エラーコード | 処置 |
|-----------|--|
| E53 ~ E55 | <p>エラー表示をリセットをして、再度運転を開始してください。再度エラーコードを表示するときは、接続設定の内容をご確認いただき、現在の設定が排水栓「あり」になっている場合は「なし」に変更してください。</p> <p><接続設定の変更方法（台所リモコン）></p> <ol style="list-style-type: none"> ① を押す。 ② で「次へ」を選び、 を押す。 ③ で「諸設定1」を選び、 を押す。 ④ で「接続設定」を選び、 を押す。 ⑤ で排水栓「なし」を選び、 を押す。 <p>それでもエラーコードを表示するときは、使用を中止してエラー表示内容を控えていただき、お買い上げの販売店に点検・修理をご依頼ください。</p> |



アドバイス

- 「エラー*** TEL ***」や「エラー***修理必要」と表示されたときは、機器は停止しています。
- 「代替運転中」と表示されたときは、機器は作動しています。

必要なときに

エラー表示をリセットするときは？

エラーリセット エラー表示をリセットします。

台所リモコン



浴室リモコン



- 1 を押す。
- 2 で「次へ」を選び、 を押す。
- 3 <台所リモコン>
 で「諸設定1」を選び、 を押す。
<浴室リモコン>
 で「諸設定」を選び、 を押す。
- 4 で「エラーリセット」を選び、 を押す。
- 5 で「する」を選び、 を押す。

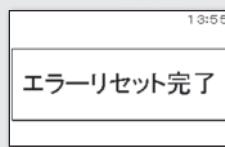
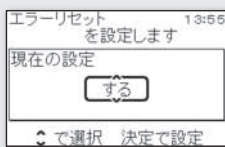

● [メニュー決定]を押すか、3秒経過すると、通常表示に戻ります。

必要なときに

エラー表示がないとき

次のような症状のときは、お買い上げの販売店に修理を依頼する前に、もう一度ご確認ください。

| こんなときは | ご確認ください | 説明と処置 |
|--------|---------------------------|---|
| 沸き上げ | 貯湯量表示の減りが早い | <p>しばらくお湯を使っていない期間はありましたか？</p> <p>貯湯量表示は、約50℃以上のお湯の量を表示しています。貯湯タンク内のお湯は自然放熱により冷めますので、お湯を使っていなくても貯湯タンク内のお湯の温度が低下すると貯湯量表示が減ります。</p> <p>給水温度は低くないですか？</p> <p>貯湯タンク内のお湯と、水道水を混ぜて給湯をするため、給水温度が低い冬は、夏よりも貯湯量表示が早く減ります。</p> <p>追いだきやふろ自動運転をしましたか？</p> <p>追いだきやふろ自動運転をすると、貯湯タンクの貯湯量表示が減ることがあります。 必要に応じて、タンク湯増しをしてください。▶28ページ</p> |
| | 深夜時間帯以外に沸き上げをしている | <p>たくさんお湯を使っていませんか？</p> <p>お湯の使用量によっては、昼間でも湯増し運転をします。▶44ページ また、湯増し休止をすることで、昼間の沸き上げを休止できます。 ▶45ページ</p> |
| | ヒートポンプユニットが深夜時間帯に運転していない | <p>お湯の使用量が少なくありませんか？</p> <p>運転開始時間は、今までの使用湯量を考慮して自動で制御しています。(早く沸かしすぎて冷めないように制御しています)</p> |
| 沸き上げ | ヒートポンプユニットの下部から水が出る | <p>沸き上げ運転中ではないですか？</p> <p>沸き上げ運転をする際に、ヒートポンプユニットが大気から熱を吸収するため、結露した水が出ます。</p> <p>外気温は低くないですか？</p> <p>外気温が低いときは、ヒートポンプユニットの熱交換器の除霜のため、溶けた水が多く出ます。</p> |
| | ヒートポンプユニットの背面の熱交換器が霜で白くなる | <p>外気温は低くないですか？</p> <p>冬期運転中は、ヒートポンプユニットの熱交換器に霜がつくことがあります。</p> |
| 沸き上げ | 貯湯ユニットの排水口からお湯が出ている | <p>沸き上げ運転中ではないですか？</p> <p>沸き上げ運転時は、貯湯タンク内の水の温度が上昇して膨張するため、この膨張分が逃がし弁から排水されます。</p> |
| 給湯 | お湯がたりない | <p>台所リモコンに「休止中○月○日に帰宅」と表示されていますか？</p> <p>休止設定がされていますので、休止を解除してください。▶46ページ</p> |
| | | <p>運転モードは適正ですか？</p> <p>運転モードを変更してください。▶44ページ</p> |
| | | <p>沸き上げ運転をしていないときも、排水口からお湯が出ていますか？</p> <p>逃がし弁の点検をしてください。▶75ページ 排水が止まらないときは、お買い上げの販売店に点検・修理をご依頼ください。</p> |
| | | <p>たくさんお湯を使っていませんか？</p> <p>タンク湯増しをして湯量を確保してください。▶28ページ</p> |
| | | <p>電力設定を「10」に設定していませんか？</p> <p>電力設定「10」の設定内容を確認の上、変更してください。▶62ページ ・沸き上げ優先時間帯の加熱能力を「高」に設定してください。 ・沸き上げ優先時間帯の範囲を広げてください。 ・沸き上げ禁止時間帯を見直してください。</p> |
| 給湯 | お湯が出ない | <p>給水専用止水栓が閉じていませんか？</p> <p>給水専用止水栓を開いてください。</p> |
| | | <p>断水していませんか？ 給水圧は低くないですか？</p> <p>水道局へお問い合わせください。</p> |

必要なきに

故障かな？と思ったら

| | こんなときは | ご確認ください | 説明と処置 |
|-------------|-----------------|--|---|
| 給湯 | お湯が出ない | 配管が凍結していませんか？ | お買い上げの販売店に点検・修理をご依頼ください。 |
| | お湯の出が悪い | ガス（石油）給湯器と比較していませんか？ | エコキュートは、水道の圧力を減圧して一定の水圧に調整しているため、ガス（石油）給湯器と比べると、若干お湯の出が弱くなります。 |
| | | どのような湯水混合栓をご使用ですか？ | 湯水混合栓の種類によっては、蛇口を全開にしてもお湯の出が悪いことがあります。リモコンの給湯温度を5～10℃高めに設定してご使用ください。▶14ページ シングルレバーの湯水混合栓など、湯水混合栓の種類によっては蛇口を全開にしてもお湯の出が悪いことがあります。また、手元ストップシャワー、マッサージシャワーなどのシャワーヘッドを使用してもお湯の出が悪くなる場合があります。リモコンの給湯温度を5～10℃高めに設定してご使用ください。▶14ページ |
| | | 貯湯ユニット内のストレーナにゴミが詰まっていますか？ | お買い上げの販売店に点検・修理をご依頼ください。 |
| | お湯から油が出るお湯が臭い | 初めてのご使用ですか？ | 初めて使用するときは、配管工事の油や臭いがお湯に混ざることがありますが、しばらく使用すると消えます。 |
| | お湯が白くにごって見える | お湯に気泡が含まれていませんか？ | 水に溶け込んでいた空気が、蛇口を開けたときに細かい泡となって出てくる現象です。 |
| 給湯温度が変更できない | リモコンに優先権はありますか？ | 浴室リモコンの浴室優先スイッチを押してから、給湯温度を変更してください。▶14ページ | |

| | | | |
|-----------------------|-----------------------------|--|--|
| ふろ | ふろ自動を受け付けない | 貯湯量表示が点滅またはバー1本の表示になっていませんか？ | 貯湯タンク内のお湯が少ないときは、タンク湯増しをして湯量を確保してから、ふろ自動運転をしてください。▶28ページ |
| | ふろ自動運転が途中でとまる | 貯湯タンク内のお湯が少なくなっていますか？ | タンク湯増しをして湯量を確保してください。▶28ページ |
| | | 運転モードは適正ですか？ | 運転モードを変更してください。▶44ページ |
| | ふろ循環口からポコポコ音がする | 外気温は低くないですか？ | 外気温が低いときは、ふろ配管の凍結予防運転をします。詳しくは「凍結のおそれがあるとき」をご確認ください。▶84ページ |
| | | 配管洗浄中ではないですか？ | 配管洗浄中はポコポコ音がすることがあります。 |
| | ふろ循環口からゴミが出てきた | こまめに配管洗浄をしていますか？ | ふろ配管内にたまったゴミや汚れが配管洗浄によって出てきたものです。こまめに配管洗浄をすることで、ゴミや汚れがたまりにくくなります。▶73ページ |
| | ふろ保温運転をしない ふろ保温運転が途中でとまる | ふろ保温時間が「0時間」に設定されていませんか？ | ふろ保温時間を「0時間」以外に変更してください。▶19ページ |
| | | 貯湯タンク内のお湯が少なくなっていますか？ | タンク湯増しをして湯量を確保してください。▶28ページ |
| | 省エネ保温中に、入浴してもおふろの温度が上がらない | ・小さなお子様が入浴しましたか？ ・半身浴をしていましたか？ ・おふろのお湯は多いですか？ | 次の場合などは、入浴が正常に検知されないことがあります。 <例> ・体重が約40kg以下のお子様や小柄な方が入浴したとき ・半身浴やおふろのお湯が少ないとき ・おふろのお湯が多く、入浴時に浴槽から溢れるようなとき |
| 入浴中にふろ循環口からお湯（水）が出てくる | 外気温は低くないですか？ | 外気温が低いときは、ふろ自動保温または追っだし終了後、入浴中でもふろ凍結予防運転が働き、配管内の冷めたお湯がおふろに出ることがあります。 | |
| | 快適温流や追っだしをしていませんか？ | 使い始めに配管内の冷めたお湯がおふろに出ることがあります。 | |

必要なきに

故障かな？と思ったら

| こんなときは | ご確認ください | 説明と処置 |
|--------------------------|---|---|
| 追いだきができない | ・貯湯量表示が点滅していませんか？ ・貯湯タンク内のお湯が少なくなっていますか？ | タンク湯増しをして湯量を確保してください。▶ 28ページ |
| | ふろ循環口のフィルターが詰まっていますか？ | ふろ循環口のフィルターを清掃してください。▶ 73ページ |
| | 次の動作をしていませんか？ ・湯張り中 ・たし湯中 ・さし水中 ・配管洗浄中 | 動作が終わってから、追いだきをしてください。▶ 21ページ |
| 追いだきの時間が長い | 貯湯タンク内の湯温が低くなっていますか？ | 貯湯タンク内の湯温が低いときは、追いだきに時間がかかります。必要に応じて、高温さし湯をしてください。▶ 23ページ |
| お湯が白くにごって見える | お湯に気泡が含まれていますか？ | 水に溶け込んでいた空気が、ふろ循環口から細かい泡となって出てくる現象です。 |
| おふろのお湯が少ない おふろのお湯が多い | ふろ湯量の設定は適正ですか？ | ふろ湯量を変更してください。▶ 16ページ または、たし湯をしてください。▶ 24ページ |
| おふろのお湯の量がいつもと違う | ふろ循環口のフィルターが汚れていませんか？ | ふろ循環口のフィルターを清掃してください。▶ 73ページ |
| おふろのお湯がぬるい おふろのお湯があつい | ふろ温度の設定は適正ですか？ | ふろ温度を変更してください。▶ 15ページ または、追いだき、高温さし湯、さし水をしてください。 ▶ 21、23、24ページ |
| | ぬるめ入浴やぬるめ湯張りをしていませんか？ | ぬるめ入浴やぬるめ湯張りをしていると、おふろの温度が設定よりも低くなる場合があります。▶ 30ページ |
| おふろを排水していないのに自動配管洗浄がはたらく | おふろの水位がふろ循環口付近まで下がっていませんか？ | 排水をしなくても、入浴中におふろの水位がふろ循環口付近まで減ると、自動配管洗浄がはたらくことがあります。 |
| | ふろ湯量が少なめに設定されていませんか？ | ふろ湯量が少なめに設定されており、沸かしたおふろの水位がふろ循環口付近になっていると、かけ湯などでおふろのお湯を使うだけでも自動配管洗浄がはたらくことがあります。ふろ湯量の設定を増やすか、自動配管洗浄を「切」にして手動で配管洗浄をしてください。▶ 16、68ページ |
| 自動配管洗浄がはたらかない | 自動配管洗浄が「切」に設定されていませんか？ | 自動配管洗浄の設定を「入」にしてください。▶ 68ページ |
| | ・ふろ循環口が浴槽の高い位置に取り付けられていませんか？ ・極端に早く排水されていませんか？ ・凍結予防運転中に排水していませんか？ ・残り湯がある状態でふろ湯量を変更しましたか？ ・湯水混合栓から湯張りをしましたか？ | 自動配管洗浄がはたらかないことがありますので、手動で配管洗浄をしてください。▶ 74ページ |
| | おふろの水位がふろ循環口付近まで下がっていませんか？ | おふろの水位がふろ循環口の上端から上方に10cm以上ないと、自動配管洗浄をしないことがあります。入浴中のおふろのくみ出し量を減らしたり、ふろ湯量の設定を増やすなど、おふろの湯量を確保してください。▶ 16ページ または、手動で配管洗浄をしてください。▶ 74ページ |

ふろ

必要なきに

故障かな？と思ったら

| | こんなときは | ご確認ください | 説明と処置 |
|-------------------------|-----------------------------|--|---|
| ふ ろ | 自動配管洗浄がはたらかない | 一度自動配管洗浄をしましたか？ | 自動配管洗浄は、湯張り1回につき一度だけ行います。 |
| | リモコンに「おふろの栓を確認してください」と表示される | おふろの排水栓が抜けていませんか？ | おふろの排水栓を閉じてください。 |
| | | ふろ循環口やふろ配管のお手入れはされていますか？ | ふろ循環口のカバーを清掃してください。▶73ページ ふろ配管を洗浄してください。▶73、74ページ |
| | | ふろ自動運転中（自動保温中）に、ふろ循環口より下までお湯が減りましたか？ | ふろ自動運転中（自動保温中）には、ふろ循環口より下までお湯を減らさないようご注意ください。 |
| | 浴槽がきれいにならない | 配管洗浄をしていませんか？ | 配管洗浄機能には浴槽を清掃する効果はありません。 |
| | 浴槽や洗面器具に青いすじがつく | 洗剤でこまめに清掃をしていますか？ | 水中に含まれる銅イオンと、石けんなどに含まれる脂肪酸が反応してできた青色の銅石けんが付着したもので、人体に害はありません。浴槽用洗剤をスポンジなどにつけてこすり、洗い流してください。こまめに清掃することでつきにくくなります。汚れが落ちないときは、アルカリ系洗剤などをご使用ください。 |
| | ぬるめ入浴ができない | リモコンの貯湯量表示がパー5本になっていませんか？ | 貯湯量表示がパー5本のときは、ぬるめ入浴はできません。▶13ページ |
| | ぬるめ入浴中に、入浴してもおふろの温度が上がらない | ・小さなお子様が入浴していましたか？ ・半身浴をしていましたか？ ・おふろのお湯は多いですか？ | 次の場合などは、入浴が正常に検知されないことがあります。入浴が検知されないときは、手動で追いだきをしてください。▶21ページ <例> ・体重が約40kg以下のお子様や小柄な方が入浴したとき ・半身浴やおふろのお湯が少ないとき ・おふろのお湯が多く、入浴時に浴槽から溢れるようなとき |
| | | リモコンに「ぬるめ温度を調整しています」と表示されていませんか？ | リモコンに「ぬるめ温度を調整しています」と表示されているときは、入浴を検知できません。 |
| | ふろ時間おしらせのアラームが自動で止まらない | ・小さなお子様が入浴していましたか？ ・半身浴をしていましたか？ ・おふろのお湯は多いですか？ | 次の場合などは、出浴が正常に検知されないことがあります。出浴が検知されないときは、[メニュー決定]を押してふろ時間おしらせを解除してください。 <例> ・体重が約40kg以下のお子様や小柄な方が出浴したとき ・半身浴やおふろのお湯が少ないとき ・おふろのお湯が多く、入浴時に浴槽から溢れるようなとき |
| ふろ時間おしらせの設定時間は経過していますか？ | | 設定時間のお知らせの前に出浴をしても、出浴は検知されません。[メニュー決定]を押してふろ時間おしらせを解除してください。 | |
| 快適温流をしても、おふろの温度が一定に保てない | 外気温は低くないですか？ | 外気温が低くふろ配管が冷えていると、おふろの温度を一定に保てないことがあります。 | |
| | おふろの温度は急変しましたか？ | おふろの温度が急変すると、おふろの温度を一時的に保てないことがあります。 | |
| 快適温流ができない | 沸き上げ運転中ではないですか？ | 沸き上げ運転中は、おふろの温度を一時的に保てないことがあります。 | |
| | おふろの温度は低（高）くないですか？ | おふろの温度が、ふろ温度の設定範囲から外れている場合、快適温流は使用できません。 | |

故障かな？と思ったら

| | こんなときは | ご確認ください | 説明と処置 |
|--------------------------|---------------------------|--------------------------------------|---|
| リモコン | リモコンの表示部が点灯しない | AC200V電源ブレーカーが「OFF」になっていませんか？ | 電源ブレーカーを「ON」にしてください。 |
| | | 漏電ブレーカーの電源レバーが「OFF」になっていませんか？ | 漏電ブレーカーの電源レバーを「ON」にしてください。再度「OFF」になるときは、そのままお買い上げの販売店に点検・修理をご依頼ください。 |
| | | 停電していませんか？ | 停電が終わるまで待ってください。 |
| | リモコンの表示が消えている | リモコンの消灯設定が「入」に設定されていませんか？ | リモコンの消灯設定が「入」になっていると、節電のため、リモコンやお湯を使っていないときにリモコン表示部のバックライトを消灯します。スイッチを押すと表示が点灯します。▶ 65ページ |
| | リモコンの表示が消えない | 給湯温度が60℃に設定されていませんか？ | 給湯温度が60℃に設定されていると、消灯設定を「入」にしても、リモコンの表示は消灯しません。 |
| | 音声案内をしない 音声案内が小さい | リモコンの音量が「音なし」「音声なし」「音声小」に設定されていませんか？ | リモコンの音量を「音声標準」「音声大」などに変更してください。▶ 64ページ |
| リモコンの操作音が出ない | リモコンの音量が「音なし」に設定されていませんか？ | リモコンの音量を「音なし」以外に変更してください。▶ 64ページ | |
| リモコンの時刻表示が「--:--」で点滅している | 日時がリセットされていませんか？ | 日時設定をしてください。▶ 59ページ | |

索引

| | | | |
|--------|------------------------------|--|------------|
| あ 行 | アドバイス | 上手にエコキュートを使うための「まめ知識」を表示します。また、「まめアドバイス」を見るための設定ができます。 | ▶ 58、66ページ |
| | 運転モード | 4種類の運転モードがあり、それぞれ貯湯タンクのお湯の沸き上げかたが異なります。 | ▶ 44ページ |
| | エア抜き | エコキュートを満水にするために、貯湯ユニットとヒートポンプユニット内の空気を抜く作業です。 | ▶ 81ページ |
| | エコマメファミリー | デンソーエコキュートのキャラクターです。 | ▶ 47ページ |
| | エネルギーモニタ | 過去に使ったお湯の量やほっと回収量の目安を確認できます。 | ▶ 53ページ |
| | エラーリセット | 発生したエラーをリセットします。 | ▶ 90ページ |
| | 追いただき | お湯を増やさずに、お風呂を温めなおします。 | ▶ 21ページ |
| | おこのみ | よくご使用になる機能をおこのみスイッチに割り当てることで、いろいろな機能がスイッチひとつで行えます。 | ▶ 40ページ |
| 音量（設定） | リモコンごとに、音量（音声ガイド・操作音）を設定します。 | ▶ 64ページ | |

| | | | |
|--------|----------|----------------------------------|---------|
| か 行 | 快適温流 | お風呂のお湯を循環させてお風呂の温度を細やかに保ちます。 | ▶ 34ページ |
| | 休止設定 | 旅行などで数日間お湯を使用しないときに、沸き上げを休止できます。 | ▶ 46ページ |
| | 給湯温度（設定） | 蛇口やシャワーのお湯の温度を設定します。 | ▶ 14ページ |
| | 高温さし湯 | 約60℃のお湯を約20Lたして、お風呂の温度を上げます。 | ▶ 23ページ |

| | | | |
|--------|---------------|---|---------|
| さ 行 | さし水 | 水を約10Lたして、お風呂の温度を下げます。 | ▶ 24ページ |
| | サービス店電話番号（登録） | 故障時の連絡先の電話番号です。任意の番号を登録できます。 | ▶ 67ページ |
| | 自動配管洗浄 | お風呂のお湯を排水したときに、自動でふろ配管を洗浄する機能です。 | ▶ 73ページ |
| | 使用可能湯量 | 現在の貯湯量で使用できるお湯の量と時間の目安を表示します。 | ▶ 56ページ |
| | 消灯設定 | リモコンごとに、リモコン表示部のバックライトが消灯するまでの時間を設定します。 | ▶ 65ページ |
| | 操作履歴 | 最近使用した機能の表示や開始／停止ができます。 | ▶ 42ページ |

| | | | |
|--------|----------|---|------------|
| た 行 | たし湯 | 設定したふろ温度のお湯を約30Lたして、お風呂の量を増やします。 | ▶ 24ページ |
| | タンクメニュー | 貯湯タンクに関連するリモコンメニューです。 | ▶ 10、11ページ |
| | タンク湯増し | タンクのお湯を沸き上げて、湯増しをします。 | ▶ 28ページ |
| | 暖だん浴 | 快適にお風呂を楽しんでいただくための機能（ぬるめ入浴・ぬるめ湯張り・快適温流）の総称です。 | ▶ 30、34ページ |
| | チャイルドロック | 小さなお子様が誤って浴室リモコンを操作するのを防ぎます。 | ▶ 43ページ |
| | 通話 | 浴室リモコンと台所リモコンの間で交互に会話ができます。 | ▶ 37ページ |
| | 通話時間（設定） | 1回（1方向）に通話できる時間を設定します。 | ▶ 38ページ |
| | 電力設定 | ご契約内容に合わせて、電力契約を設定します。 | ▶ 60ページ |
| | 凍結予防（運転） | 外気温が低くなったときに、エコキュートを運転して凍結を予防します。 | ▶ 70ページ |

| | | | |
|--------|--------|---|---------|
| な 行 | 逃がし弁 | 貯湯ユニット内のお湯を排出します。 | ▶ 9ページ |
| | 日時設定 | リモコンの日時を設定します。 | ▶ 59ページ |
| | ぬるめ入浴 | 入浴前にお風呂の温度をぬるめに調整し、入浴後に徐々に設定温度まで自動で昇温します。 | ▶ 30ページ |
| | ぬるめ湯張り | お風呂をぬるめに沸かし、入浴後に徐々に設定温度まで自動で昇温します。 | ▶ 31ページ |

必要なきに

| | | | |
|--------|----------------------------|---|------------|
| は 行 | 配管洗浄 | ふろ配管を洗浄する機能です。 | ▶ 74ページ |
| | 配管洗浄量（設定） | 配管洗浄をするときの水量を設定します。 | ▶ 69ページ |
| | 排水三方弁 | 貯湯ユニット内のお湯を排水するときや非常用水として使うときに使用する部品です。 | ▶ 9ページ |
| | ふろ温度（設定） | おふろの温度を設定します。 | ▶ 15ページ |
| | ふろ時間お知らせ | 設定した入浴時間になると、メロディと表示でお知らせします。 | ▶ 39ページ |
| | ふろ自動（運転） | 設定した温度、湯量になるように、自動でおふろを沸かします。おふろが沸いた後は、おふろの温度と湯量を自動で保ちます。 | ▶ 17ページ |
| | ふろ保温（設定） | ふろ自動運転の保温モードと保温時間を設定します。 | ▶ 19ページ |
| | ふろ保温残り時間 | ふろ自動運転（自動保温）の残り時間の目安を表示します。 | ▶ 57ページ |
| | ふろ湯量（設定） | おふろの量を設定します。 | ▶ 16ページ |
| | ふろ予約 | 予約した時刻に入浴できるようにおふろを沸かします。 | ▶ 36ページ |
| | ふろメニュー | おふろに関連するリモコンメニューです。 | ▶ 10、11ページ |
| ほっと回収 | 入浴が終わった後に、おふろの残り湯の熱を回収します。 | ▶ 25ページ | |

| | | | |
|--------|-----------|--|------------|
| ま 行 | まめアニメ | エコマメファミリーがかわいらしい動きやつぶやきで、楽しいバスタイムをお届けします。 | ▶ 47ページ |
| | まめアドバイス設定 | まめアドバイスを表示するための設定です。 | ▶ 66ページ |
| | まめ知識 | 上手にエコキュートを使うためのまめ知識を表示します。 | ▶ 58ページ |
| | まめ農場 | 楽しく省エネを学べる育成型コンテンツです。エコな機能（ほっと回収）を使ったり、エネルギーモニターを確認すると、ポイントが貯まってまめ農場の作物がすくすくと育ちます。 | ▶ 50ページ |
| | 水抜き | 貯湯ユニットとヒートポンプユニットから水を抜く作業です。 | ▶ 79ページ |
| | 水抜き栓 | 貯湯ユニットとヒートポンプユニットから水を抜くときに使用する部品です。 | ▶ 9ページ |
| | メニュー | いろいろな設定や操作ができるリモコンメニューです。 | ▶ 10、11ページ |

| | | | |
|--------|----------|---|---------|
| や 行 | 湯張り | 入浴できるように浴槽にお湯を溜めることです。 | ▶ 21ページ |
| | 湯増し休止 | 外出などでもうお湯を使わない日や、お湯が残りそうな日は、昼間の沸き上げを休止できます。 | ▶ 45ページ |
| | 湯増し量（設定） | タンク湯増しの1回の湯増し量を設定します。 | ▶ 29ページ |
| | 浴室優先 | 浴室優先にすると、浴室リモコンで給湯温度の変更ができます。 | ▶ 14ページ |

| | | | |
|--------|---------|--------------------------|--------|
| ら 行 | 漏電ブレーカー | 漏電すると自動的に電気の流れを遮断する部品です。 | ▶ 9ページ |
|--------|---------|--------------------------|--------|

MEMO

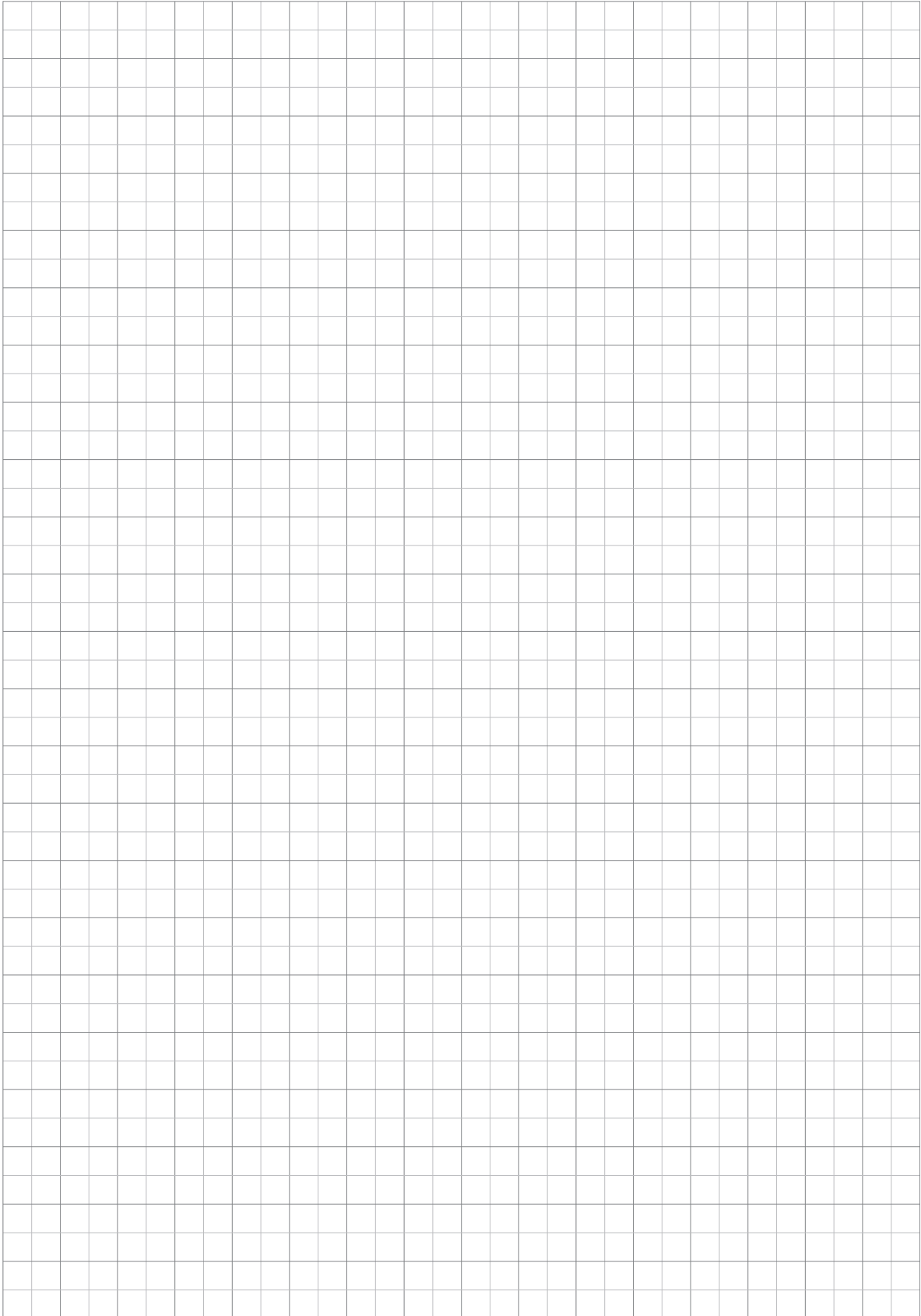

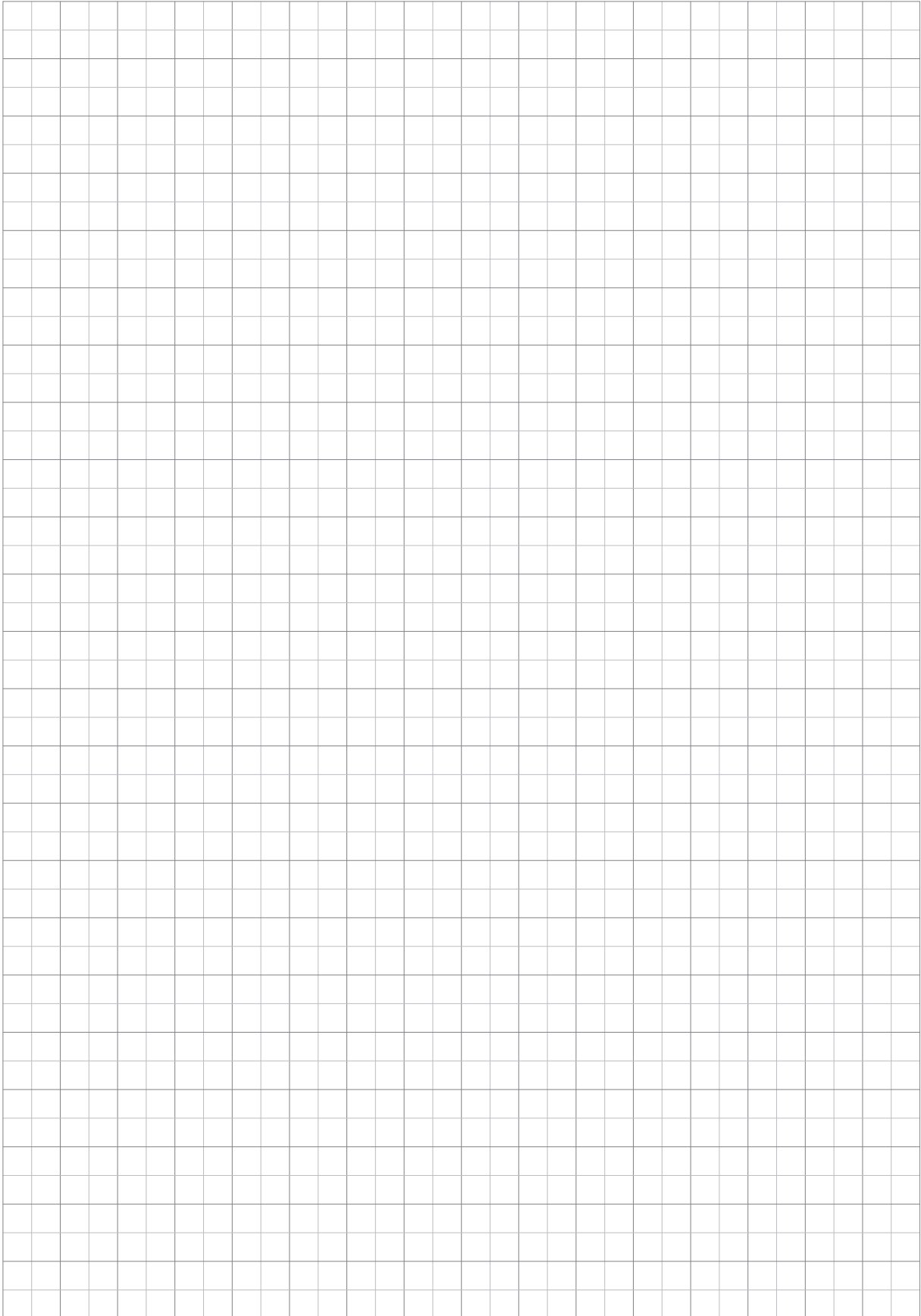

Q & A



よくあるご質問

Q 浴槽に青いすじがつくのですが大丈夫でしょうか？

A 水中に含まれる銅イオンと、石けんなどに含まれる脂肪酸が反応してできた青色の銅石けんが付着したもので、人体に害はありません。

▶ 94ページ

Q 入浴中にふろ循環口からお湯（水）が出てくるのですが…

A 外気温が低いと、ふろ自動保温または追いだき終了後、入浴中でもふろ凍結予防運転が動き、配管内の冷めたお湯がおふろに出ることがあります。

Q 深夜時間帯以外にヒートポンプユニットが運転しているのですが…

A お湯の使用量によっては、昼間でも湯増し運転をします。

Q 沸き上げ運転中にヒートポンプユニットの下部から水が出るのですが…

A 沸き上げ運転をする際に、ヒートポンプユニットが大气から熱を吸収するため、結露した水が出ます。また、外気温が低いときは、ヒートポンプユニットの熱交換器の除霜のため、溶けた水が多く出ます。

Q 沸き上げ運転中にヒートポンプユニットの背面の熱交換器が霜で白くなるのですが…

A 冬期運転中は、ヒートポンプユニットの熱交換器に霜がつくことがあります。

Q お湯を使っていないのに、リモコンの貯湯量表示が減ってしまうのですが…

A 貯湯タンク内のお湯は自然放熱により冷めますので、お湯を使っていなくても貯湯タンク内のお湯の温度が低下すると貯湯量表示が減ります。

A 追いだきやふろ自動運転をすると、貯湯タンクの貯湯量表示が減ることがあります。

Q お湯がぬるいのですが…

A 給湯温度表示は、エコキュートから出るお湯の温度です。配管での自然放熱や湯水混合栓側の水を混ぜる量によって、蛇口からの湯温が低くなることがあります。

A サーモスタット付き湯水混合栓をご使用のときは、リモコンの設定温度を湯水混合栓側の温度より5℃～10℃高く設定することで、安定した湯温になります。▶ 14ページ

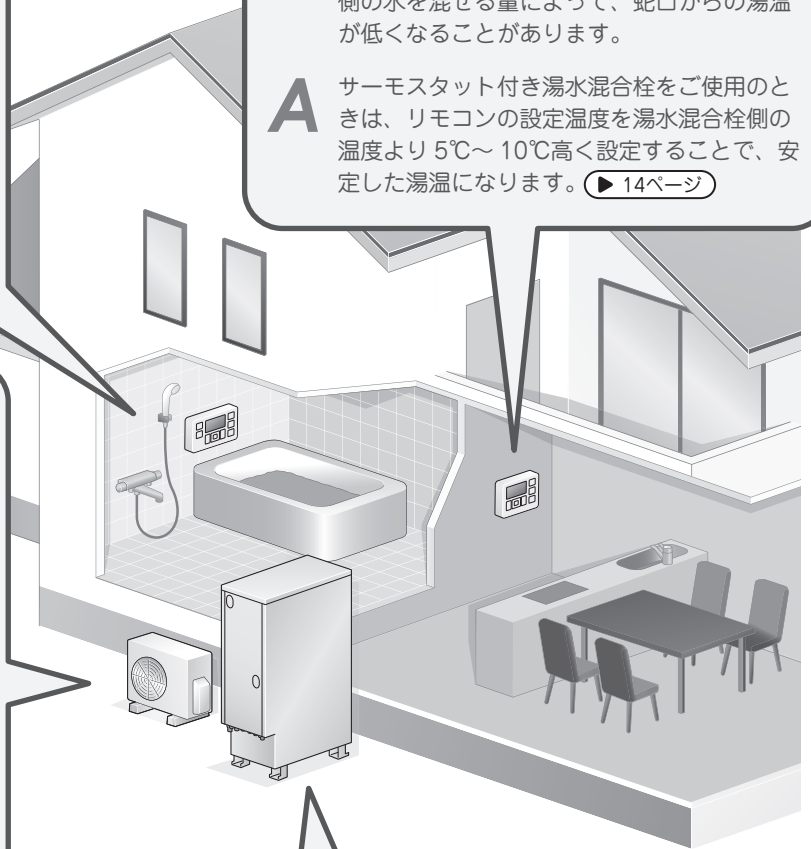

Q 貯湯ユニットの排水口からお湯がでているのですが…

A 沸き上げ運転時は、貯湯タンク内の水の温度が上昇して膨張するため、この膨張分が逃がし弁から排水されます。

愛情点検

長年ご使用のエコキュートは点検をお勧めします！



ご使用の際
このようなことは
ありませんか？

- ・漏電ブレーカーが自動的に「OFF」になる。
- ・コゲくさい臭いがしたり、異常な音や振動がする。
- ・熱いお湯が出続ける。
- ・運転中以外に逃がし弁から水が漏れる。
- ・本体、配管から水が漏れる。
- ・その他の異常、故障がある。

▶
ご使用
中 止

故障や事故防止のため、電源のブレーカーを切り、給湯機専用止水栓を閉じてから販売店にご連絡ください。点検・修理をご依頼ください。